

**P r e f i**

PREFABRİK YAPI END. BİLİŞİM ve TİCARET LTD.ŞTİ.  
Ankara - İstanbul Karayolu, 30. km  
Akıncı Kavşağı, Kazan 06980 Ankara  
Tel: +90(312) 815 49 75 (Pbx) Fax: +90(312) 815 49 78  
www.Prefi.com.tr e-posta: prefi@prefi.com.tr

ÇİZEN:  
DRAWN:

KONTROL:  
CHK:

ONAYLAMA:  
APPROVAL: H.V.Y.

FİRMA /COMPANY:

**500 KİŞİLİK GLV-BET KAMP**

TARİH/DATE:

XX.XX.2010

BAŞLIK /TITLE:

**KAMP YERLEŞİM PLANI**

m<sup>2</sup>

REFERANS:

TM1001/00..

REV.NO:

REV 00

SAYFA /PAGE:

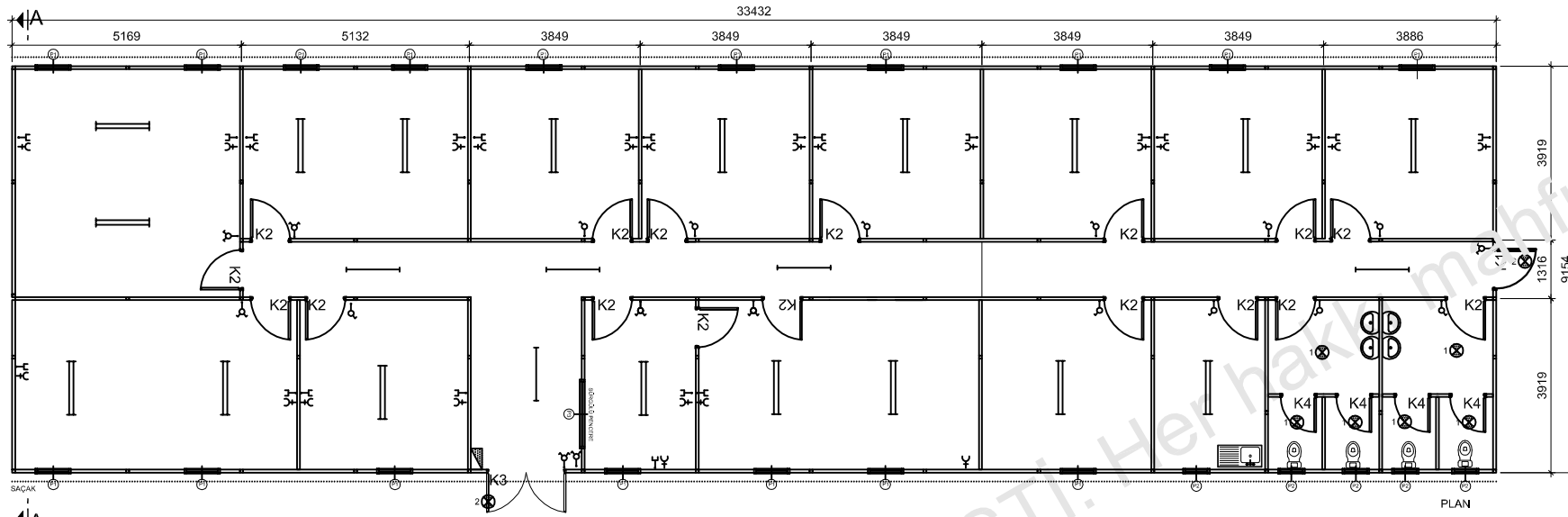

P1	PENCERE	800 X 1100
P2	PENCERE	600 X 400
K1	DIŞ KAPI	850 X 2000
K2	İÇ KAPI	840 X 2000
K3	ÇİFT DIŞ KAPI	1700 X 2000
K4	WC KAPI	740 X 1990
K5	ÇİFT İÇ KAPI	1700 X 2000
K6	DIŞ KAPI	1250 X 2000
K7	İÇ KAPI	1250 X 2000
	ANAHTAR	
	KOMÜTATÖR	
	1 X 36 FLORESAN ARM.	
	2 X 36 FLORESAN ARM.	
	4 X18 PARABOLİK ARM.	
	TOPRAKLI PRİZ	
	TELEFON PRİZ	
	UPS PRİZ	
	TV PRİZ	
	NETWORK PRİZ	
	C TİPİ ARM	
	C TİPİ ARM (KAFESLİ)	
	SİGORTA KUTUSU	
	DUMAN DEDEKTÖRÜ	

Aksi belirtilmedikçe tüm ölçüler mm.dir.

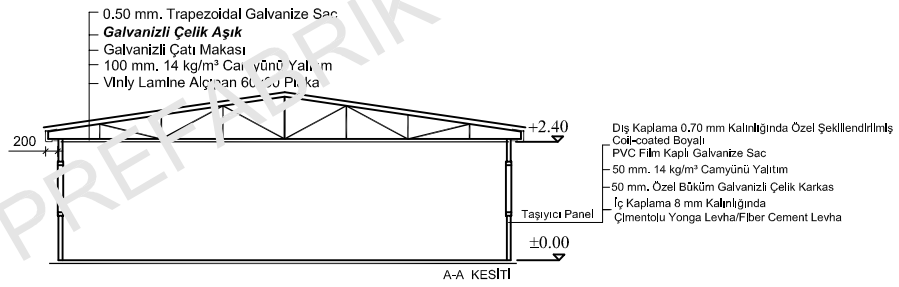
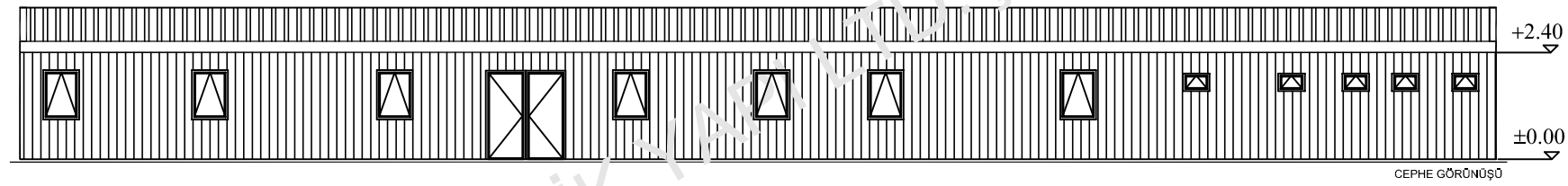

<p><b>P r e f i</b> PREFABRİK YAPI END. BİLİŞİM ve TİCARET LTD.ŞTİ. Ankara - İstanbul Karayolu, 30. km Akıncı Kavşağı, Kazan 06980 Ankara Tel:+90(312) 815 49 75(Pbx) Fax:+90(312) 815 49 78 www.Prefi.com.tr e-posta: prefi@prefi.com.tr</p>	<p>ÇİZEN: DRAWN: E.Ç..</p>	<p>FİRMA /COMPANY: <b>500 KİŞİLİK</b></p>	<p>BAŞLIK /TITLE: <b>OFİS BİNASI</b></p>		<p>m<sup>2</sup></p>
	<p>KONTROL: CHK:</p>	<p>TARİH/DATE:</p>	<p>REFERANS NO:</p>	<p>PROJE NO:</p>	<p>SAYFA /PAGE:</p>
<p>ONAYLAMA: APPROVAL: H.V.Y.</p>					<p>306.03 m<sup>2</sup></p>

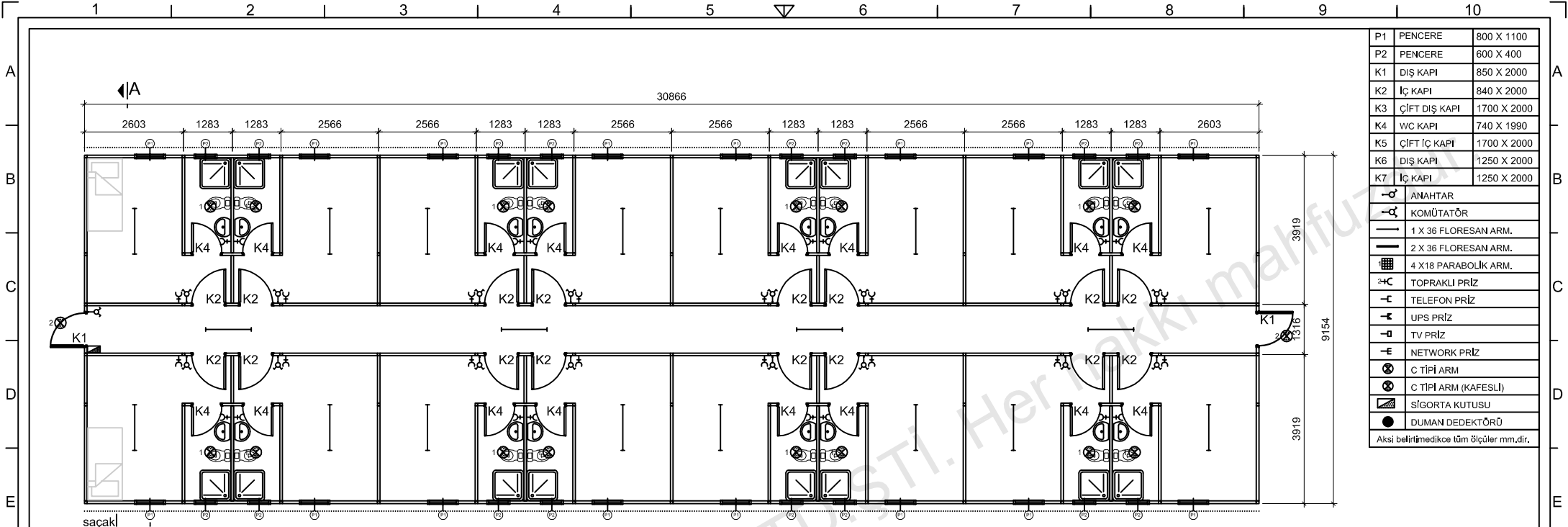

P1	PENCERE	800 X 1100
P2	PENCERE	600 X 400
K1	DIŞ KAPI	850 X 2000
K2	İÇ KAPI	840 X 2000
K3	ÇİFT DIŞ KAPI	1700 X 2000
K4	WC KAPI	740 X 1990
K5	ÇİFT İÇ KAPI	1700 X 2000
K6	DIŞ KAPI	1250 X 2000
K7	İÇ KAPI	1250 X 2000
⊖	ANAHTAR	
⊖	KOMÜTATÖR	
—	1 X 36 FLORESAN ARM.	
—	2 X 36 FLORESAN ARM.	
⊖	4 X 18 PARABOLİK ARM.	
⊖	TOPRAKLI PRİZ	
⊖	TELEFON PRİZ	
⊖	UPS PRİZ	
⊖	TV PRİZ	
⊖	NETWORK PRİZ	
⊖	C TİPİ ARM	
⊖	C TİPİ ARM (KAFESLİ)	
⊖	SİGORTA KUTUSU	
⊖	DUMAN DEDEKTÖRÜ	

Aksi belirtilmedikçe tüm ölçüler mm.dir.

PLAN

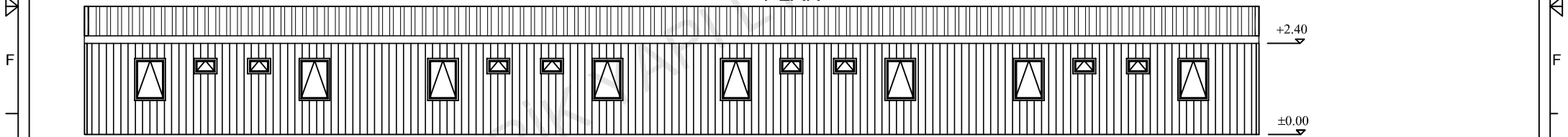

CEPHE GÖRÜNÜŞÜ

- 0.50 mm. Trapezoidal Galvanize Sac
- Galvanizli Çelik Aşık**
- Galvanizli Çatı Makası
- 100 mm. 14 kg/m<sup>3</sup> Camyünü Yalıtım
- Vinly Lamine Alçıpan 60x60 Plaka

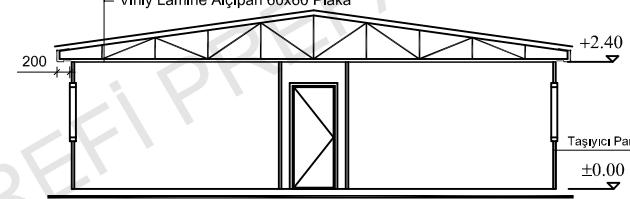

A-A KESİTİ

- Diş Kaplama 0.70 mm Kalınlığında Özel Şekillendirilmiş
- Col-coated Boyalı
- PVC Film Kaplı Galvanize Sac
- 50 mm, 14 kg/m<sup>3</sup> Camyünü Yalıtım
- 50 mm, Özel Büküm Galvanizli Çelik Karkas
- İç Kaplama 8 mm Kalınlığında
- Çimentolu Yonga Levha/Fiber Cement Levha

<p><b>P r e f i</b>          PREFABRİK YAPI END. BİLİŞİM ve TİCARET LTD.ŞTİ.          Ankara - İstanbul Karayolu, 30. km          Akıncı Kavşağı, Kazan 06980 Ankara          Tel:+90(312) 815 49 75(Pbx) Fax:+90(312) 815 49 78          www.Prefi.com.tr e-posta: pref@prefi.com.tr</p>	ÇİZEN: DRAWN: E.Ç..	FİRMA /COMPANY: <b>500 KİŞİLİK</b>	BAŞLIK/TITLE: <b>16 KİŞİLİK MÜHENDİS YATAKHANE BİNASI</b>	m <sup>2</sup> 282.54m <sup>2</sup>
	KONTROL: CHK:	TARİH/DATE:	REFERANS NO:	PROJE NO:
ONAYLAMA: APPROVAL: H.V.Y.				

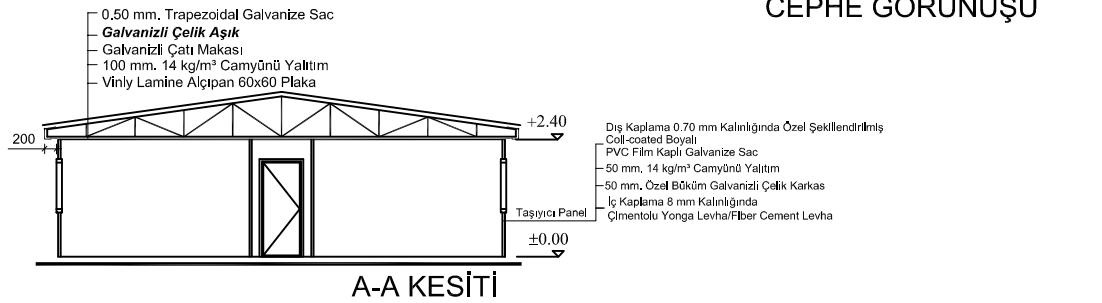
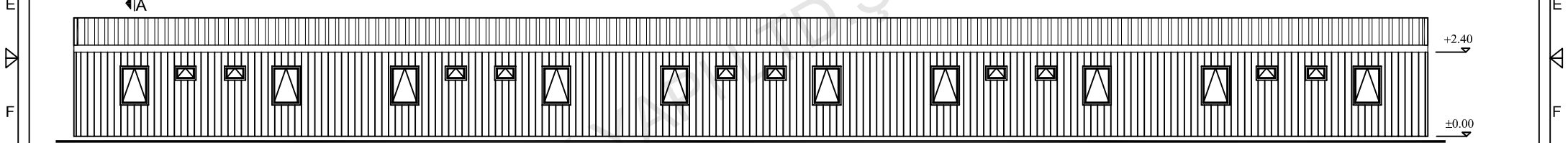
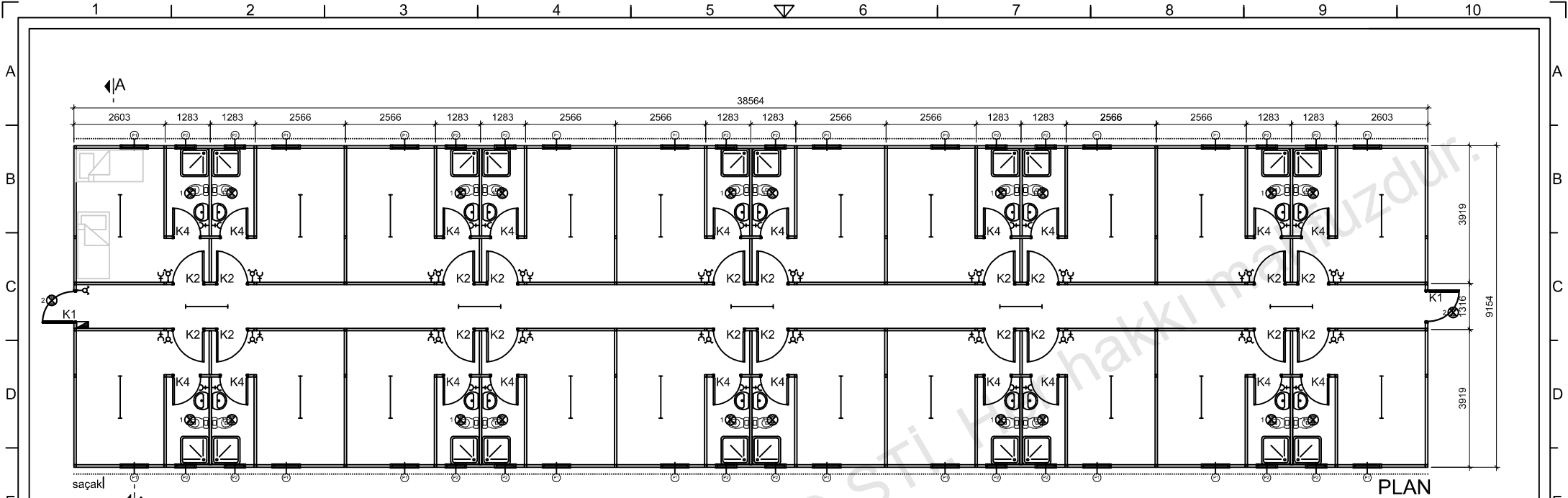

P1	PENCERE	800 X 1100
P2	PENCERE	600 X 400
K1	DIŞ KAPI	850 X 2000
K2	İÇ KAPI	840 X 2000
K3	ÇİFT DIŞ KAPI	1700 X 2000
K4	WC KAPI	740 X 1990
K5	ÇİFT İÇ KAPI	1700 X 2000
K6	DIŞ KAPI	1250 X 2000
K7	İÇ KAPI	1250 X 2000

⏏	ANAHTAR
⏏	KOMÜTATÖR
—	1 X 36 FLORESAN ARM.
—	2 X 36 FLORESAN ARM.
—	4 X 18 PARABOLİK ARM.
⚡	TOPRAKLI PRİZ
☎	TELEFON PRİZ
⚡	UPS PRİZ
⚡	TV PRİZ
⚡	NETWORK PRİZ
⊙	C TİPİ ARM
⊙	C TİPİ ARM (KAFESLİ)
⊙	SİGORTA KUTUSU
⊙	DUMAN DEDEKTÖRÜ

**Prefi**  
 PREFABRİK YAPI END. BİLİŞİM ve TİCARET LTD.ŞTİ.  
 Ankara - İstanbul Karayolu, 30. km  
 Akıncı Kavşağı, Kazan 06980 Ankara  
 Tel:+90(312) 815 49 75(Pbx) Fax:+90(312) 815 49 78  
 www.Prefi.com.tr e-posta: pref@prefi.com.tr

ÇİZEN:  
DRAWN: E.Ç..  
 KONTROL:  
CHK:  
 ONAYLAMA:  
APPROVAL: H.V.Y.

FİRMA /COMPANY:  
**500 KİŞİLİK**  
 TARİH/DATE:

BASLIK /TITLE:  
**40 KİŞİLİK FORMEN YATAKHANE BİNASI**  
 REFERANS NO: PROJE NO: SAYFA /PAGE:  
 m<sup>2</sup>  
 353.01 m<sup>2</sup>

3 ADET

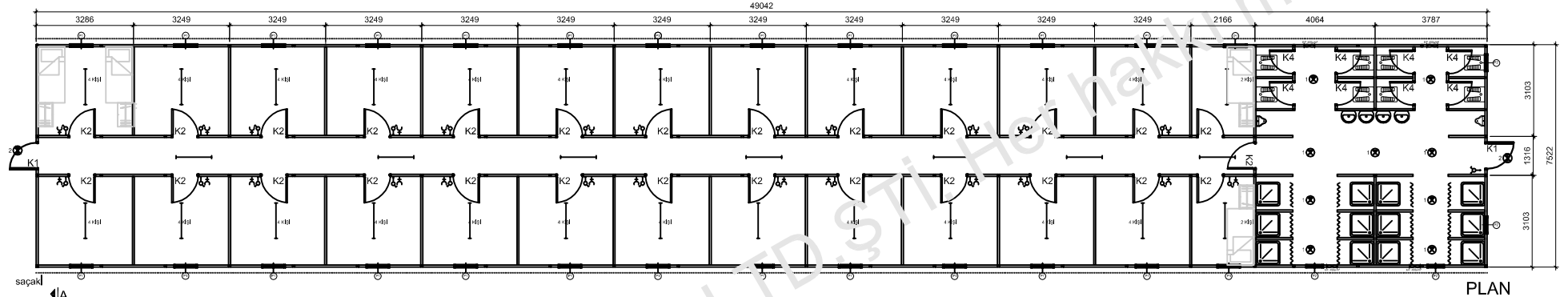

PLAN

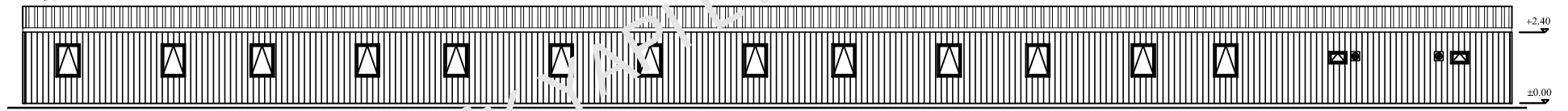

CEPHE GÖRÜNÜŞÜ

P1	PENCERE	800 X 1100
P2	PENCERE	600 X 400
K1	DIŞ KAPI	850 X 2000
K2	İÇ KAPI	840 X 2000
K3	ÇİFT DIŞ KAPI	1700 X 2000
K4	WC KAPI	740 X 1990
K5	ÇİFT İÇ KAPI	1700 X 2000
K6	DIŞ KAPI	1250 X 2000
K7	İÇ KAPI	1250 X 2000

ANAHTAR
KOMÜTATOR
1 X 36 FLORESAN ARM.
2 X 36 FLORESAN ARM.
4 X 18 PARABOLİK ARM.
TOPRAKLI PRİZ
TELEFON PRİZ
UPS PRİZ
TV PRİZ
NETWORK PRİZ
C TİPİ ARM
C TİPİ ARM (KAFESLİ)
SİGORTA KUTUSU
DUMAN DEDEKTÖRÜ

Aksel belirtilmedikçe tüm ölçüler mm'dir.

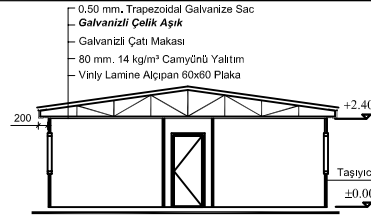

A-A KESİTİ

0.50 mm. Trapezoidal Galvanize Sac  
Galvanizli Çelik Aşık  
Galvanizli Çatı Makası  
80 mm. 14 kg/m<sup>2</sup> Camyünü Yalıtım  
Vinil Lamine Alçıpan 60x60 Plaka

Diş Kaplama 0.70 mm Kalınlığında Özel Şekillendirilmiş  
Coil-coated Boyalı  
PVC Film Kaplı Galvanize Sac  
50 mm. 14 kg/m<sup>2</sup> Camyünü Yalıtım  
50 mm. Özel Büküm Galvanizli Çelik Karkas  
İç Kaplama 8 mm Kalınlığında  
Her İki Yüzeyle Lamine Edilmiş  
Beyaz-Beyaz Sunlatam Levha

Taşıyıcı Panel  
±0.00

# Prefi

PREFABRİK YAPI END. BİLİŞİM ve TİCARET LTD.ŞTİ.  
Ankara - İstanbul Karayolu, 30. km  
Akıncı Kavşağı, Kazan 06980 Ankara  
Tel:+90(312) 815 49 75(Pbx) Fax:+90(312) 815 49 78  
www.Prefi.com.tr e-posta: pref@prefi.com.tr

ÇİZEN: E.Ç..

KONTROL: CHK:

ONAYLAMA: H.V.Y.

FİRMA /COMPANY:

500 KİŞİLİK

TARİH/DATE:

BAŞLIK /TITLE:

40 KİŞİLİK FORMEN YATAKHANE BİNASI

REFERANS NO:

PROJE NO:

SAYFA /PAGE:

m<sup>2</sup>368.89 m<sup>2</sup>

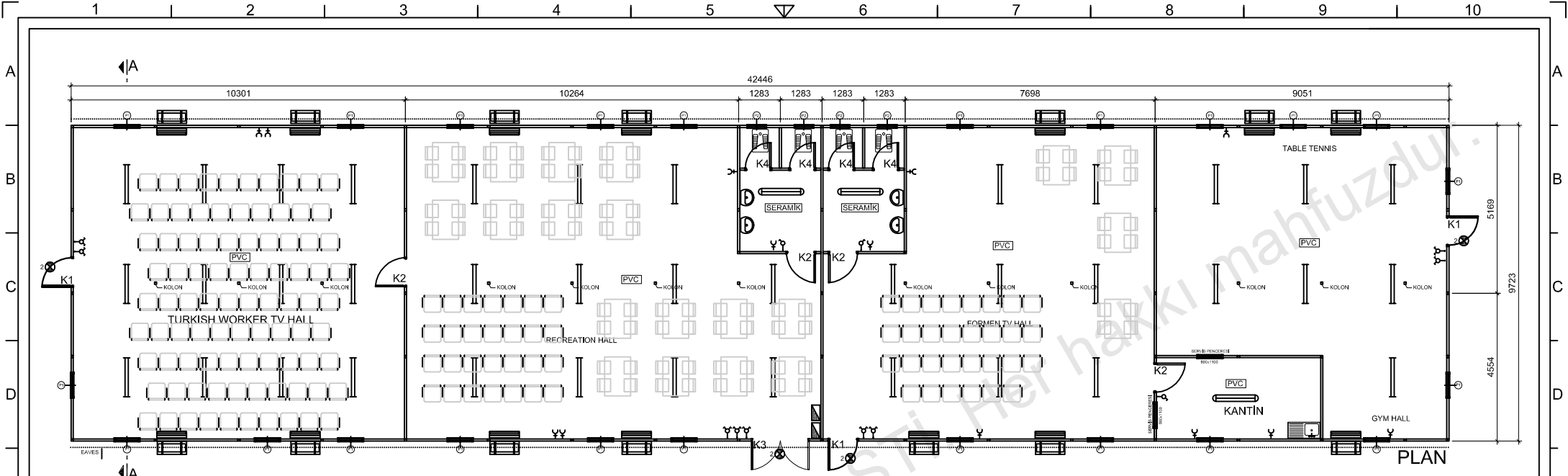

PLAN

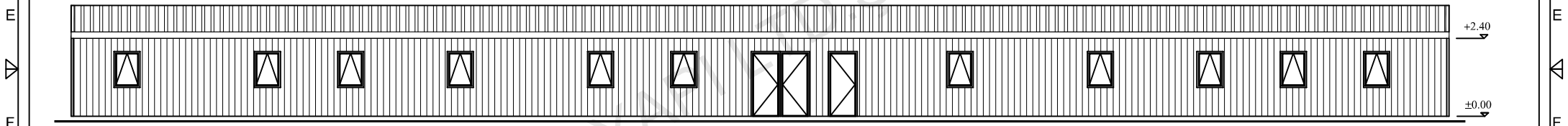

VIEW

P1	WINDOW	800 X 1100
P2	WINDOW	600 X 400
K1	EX. DOOR	850 X 2000
K2	IN. DOOR	840 X 2000
K3	EX. DOOR	1700 X 2000
K4	WC DOOR	740 X 1990
K5	IN. DOOR	1700 X 2000
K6	EX. DOOR	1250 X 2000
K8	FENCE DOOR	750 X 2000
-○-	SWITCH	
-○-○-	DOUBLE SWITCH	
—	1 X 40 TMS ARMATURE	
—	2 X 40 TMS ARMATURE	
■	4 X 18 PARABOLIC ARMATURE	
+C	LATERAL EARTH SOCKET	
-L	TELEPHONE LINE	
—	UPS	
—	TV LINE	
—	NETWORK LINE	
1	C TYPE GLOBE	
2	C TYPE GLOBE WITH WIRE GUARD	
□	(220V) SURFACE MOUNTING FUSE BOX	
●	SMOKE DEECTOR	
ALL MEASURED IN MILLIMETERS		

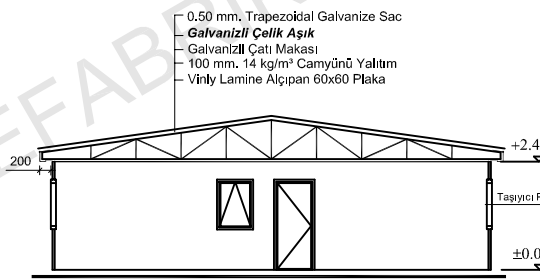

A-A SECTION

0.50 mm. Trapezoidal Galvanize Sac  
**Galvanizli Çelik Aşık**  
 Galvanizli Çatı Makası  
 100 mm. 14 kg/m<sup>2</sup> Camyünü Yalıtım  
 Vinyl Lamine Alçıpan 60x60 Plaka

Dış Kaplama 0.70 mm Kalınlığında Özel Şekillendirilmiş  
 Çelik-çatı Boyalı  
 PVC Film Kaplı Galvanize Sac  
 50 mm. 14 kg/m<sup>2</sup> Camyünü Yalıtım  
 50 mm. Özel Büküm Galvanizli Çelik Karkas  
 İç Kaplama 8 mm Kalınlığında  
 Çimentolu Yonga Levha/Fiber Cement Levha

<p><b>Prefi</b>          PREFABRİK YAPI END. BİLİŞİM ve TİCARET LTD.ŞTİ.          Ankara - İstanbul Karayolu, 30. km          Akıncı Kavşağı, Kazan 06980 Ankara          Tel:+90(312) 815 49 75(Pbx) Fax:+90(312) 815 49 78          www.Prefi.com.tr e-posta: prefi@prefi.com.tr</p>	ÇİZEN: DRAWN: S.K	FIRMA /COMPANY: <b>500 KIŞILIK</b>	BAŞLIK /TITLE: <b>RECREATION FOR WORKERS / FORMEN</b>	m <sup>2</sup> 206.15m <sup>2</sup>
	KONTROL: CHK:	TARİH/DATE:	REFERANS NO:	PROJE NO:
ONAYLAMA: APPROVAL: H.V.Y.				

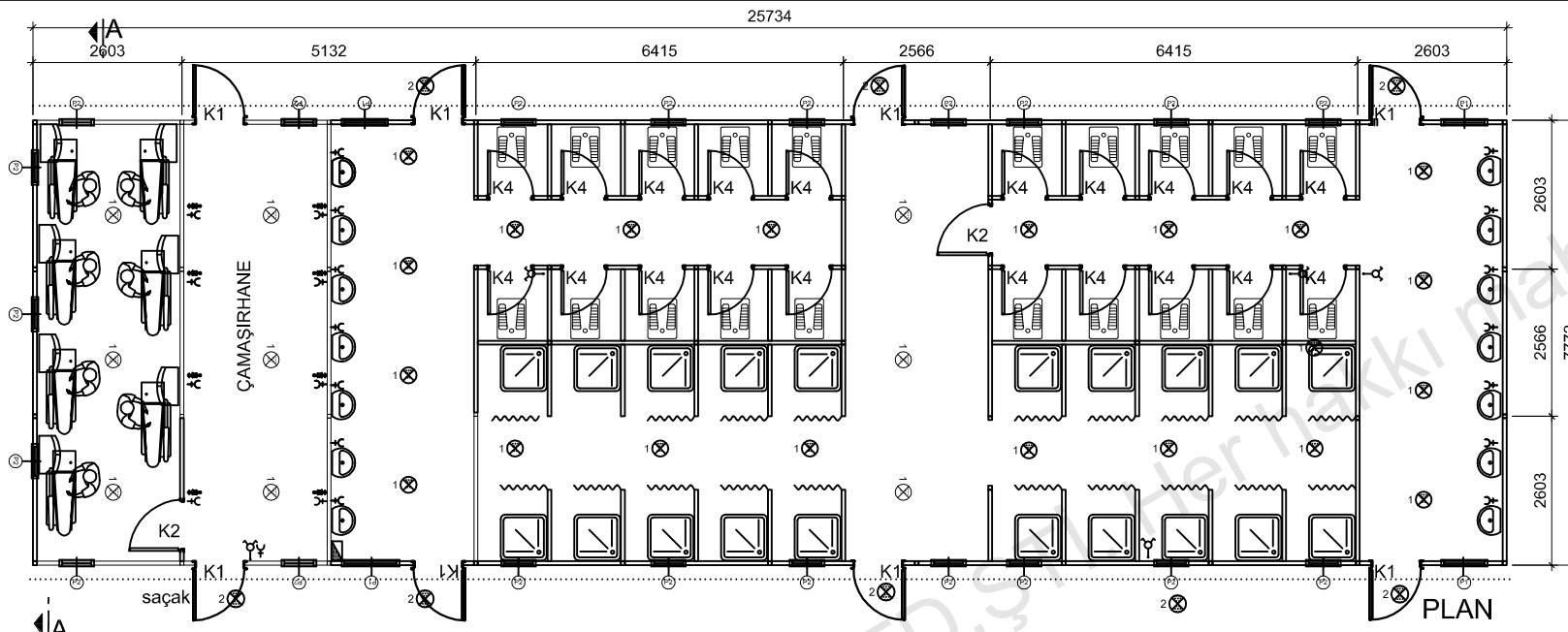

P1	SÜRGÜLÜ PENCERE	1500 X 1100
P2	PENCERE	600 X 400
P3	PENCERE	2000 X 1100
K1	DIŞ KAPI	850 X 2000
K2	İÇ KAPI	840 X 2000
K3	ÇİFT DIŞ KAPI	1700 X 2000
K4	WC KAPI	740 X 1990
K5	ÇİFT İÇ KAPI	1680 X 2000
K6	DIŞ KAPI	1250 X 2000
K7	İÇ KAPI	1250 X 2000
	ANAHTAR	
	KOMÜTATÖR	
	1 X 36 FLORESAN ARM.	
	2 X 36 FLORESAN ARM.	
	4 X 18 PARABOLİK ARM.	
	TOPRAKLI PRİZ	
	TELEFON PRİZ	
	UPS PRİZ	
	TV PRİZ	
	NETWORK PRİZ	
	C TİPİ ARM	
	2 C TİPİ ARM (KAFESLİ)	
	SİGORTA KUTUSU	
	DUMAN DEDEKTÖRÜ	

Aksti belirtilmedikçe tüm ölçüler mm.dir.

PLAN

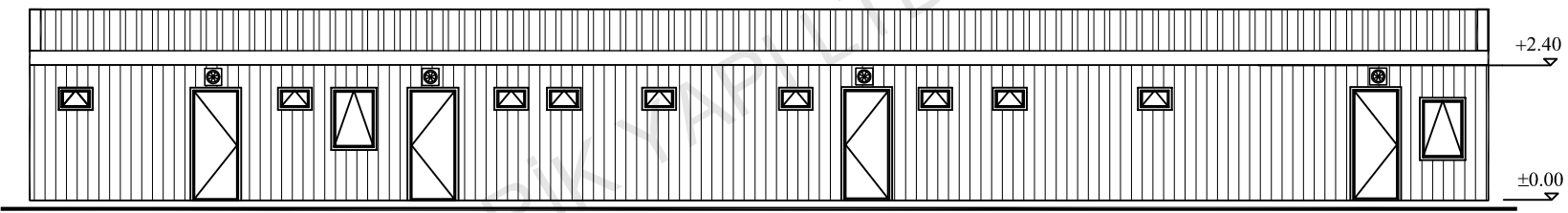

CEPHE GÖRÜNÜŞÜ

- 0.50 mm. Trapezoidal Galvanize Sac
- Galvanizli Çelik Aşık
- Galvanizli Çatı Makası
- 100 mm. 14 kg/m<sup>3</sup> Camyünü Yalıtım
- Vinly Lamine Alçıpan 60x60 Plaka

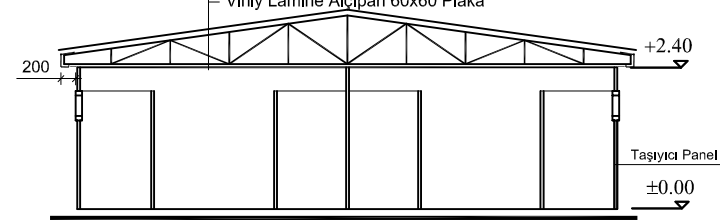

A-A KESİTİ

- Dış Kaplama 0.70 mm Kalınlığında Özel Şekillendirilmiş Coll-coated Boyalı
- PVC Film Kaplı Galvanize Sac
- 50 mm. 14 kg/m<sup>3</sup> Camyünü Yalıtım
- 50 mm. Özel Büküm Galvanizli Çelik Karkas
- İç Kaplama 8 mm Kalınlığında Çimentolu Yonga Levha/Fiber Cement Levha

<b>Prefi</b> PREFABRİK YAPI END. BİLİŞİM ve TİCARET LTD.ŞTİ. Ankara - İstanbul Karayolu, 30. km Akıncı Kavşağı, Kazan 06980 Ankara Tel:+90(312) 815 49 75(Pbx) Fax:+90(312) 815 49 78 www.Prefi.com.tr e-posta: pref@prefi.com.tr	ÇİZEN: DRAWN: E.Ç.	FIRMA /COMPANY: <b>500 KİŞİLİK</b>	BAŞLIK /TITLE: <b>WC-DUŞ-ÇAMAŞIRHANE</b>		m <sup>2</sup>
	KONTROL: CHK:		REFERANS NO:		200 m <sup>2</sup>
ONAYLAMA: APPROVAL: H.V.Y.	TARİH/DATE:	PROJE NO:	SAYFA /PAGE:		

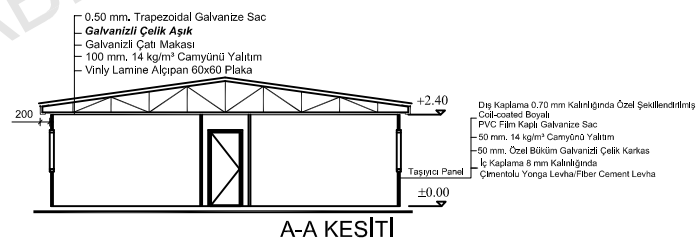
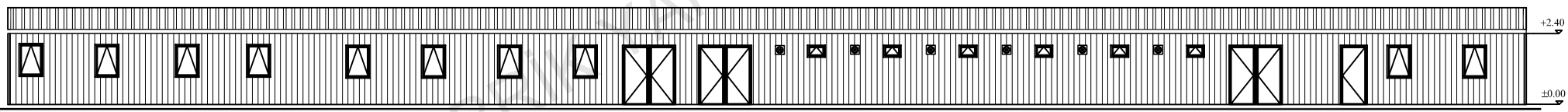
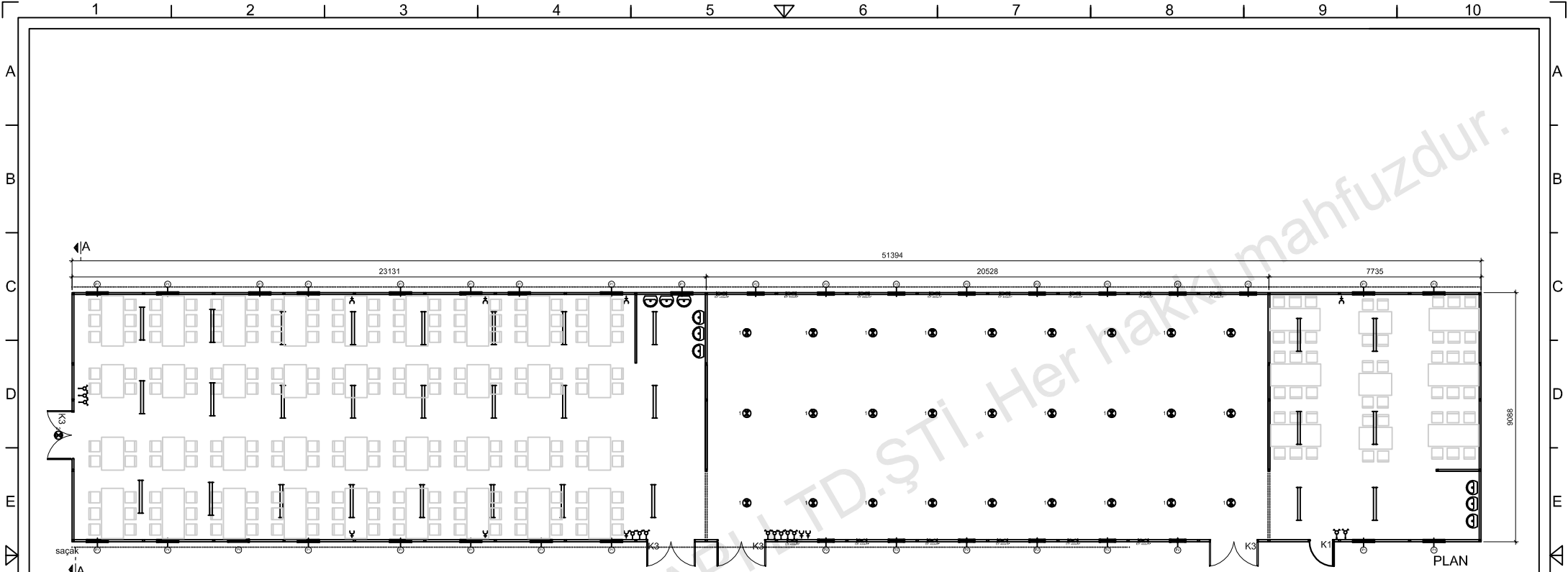

- 0.50 mm. Trapezoidal Galvanize Sac
- Galvanizli Çelik Aşık
- Galvanizli Çatı Makası
- 100 mm. 14 kg/m<sup>2</sup> Camyünü Yalıtım
- Vinyl Lamine Alçıpan 60x60 Plaka

- Dış Kaplama 0.70 mm Kalınlığında Özel Şekillendirilmiş Çelik-çelik Boyalı
- PVC Film Kaplı Galvanize Sac
- 50 mm. 14 kg/m<sup>2</sup> Camyünü Yalıtım
- 50 mm. Özel Büküm Galvanizli Çelik Karkas
- İç Kaplama 8 mm Kalınlığında Çimentolu Yonga Levha/Fiber Cement Levha

P1	PENJERE	800 X 1100
P2	PENJERE	800 X 600
P3	PENJERE	800 X 2000
P4	İÇ KAPI	840 X 2000
P5	İÇİ ÇİFT KAPLI	1700 X 2000
P6	TYC KAPLI	740 X 1900
P7	İÇİ ÇİFT KAPLI	1700 X 2000
P8	İÇİ ÇİFT KAPLI	1700 X 2000
P9	İÇİ ÇİFT KAPLI	1700 X 2000
P10	İÇİ ÇİFT KAPLI	1700 X 2000
P11	İÇİ ÇİFT KAPLI	1700 X 2000
P12	İÇİ ÇİFT KAPLI	1700 X 2000
P13	İÇİ ÇİFT KAPLI	1700 X 2000
P14	İÇİ ÇİFT KAPLI	1700 X 2000
P15	İÇİ ÇİFT KAPLI	1700 X 2000
P16	İÇİ ÇİFT KAPLI	1700 X 2000
P17	İÇİ ÇİFT KAPLI	1700 X 2000
P18	İÇİ ÇİFT KAPLI	1700 X 2000
P19	İÇİ ÇİFT KAPLI	1700 X 2000
P20	İÇİ ÇİFT KAPLI	1700 X 2000
P21	İÇİ ÇİFT KAPLI	1700 X 2000
P22	İÇİ ÇİFT KAPLI	1700 X 2000
P23	İÇİ ÇİFT KAPLI	1700 X 2000
P24	İÇİ ÇİFT KAPLI	1700 X 2000
P25	İÇİ ÇİFT KAPLI	1700 X 2000
P26	İÇİ ÇİFT KAPLI	1700 X 2000
P27	İÇİ ÇİFT KAPLI	1700 X 2000
P28	İÇİ ÇİFT KAPLI	1700 X 2000
P29	İÇİ ÇİFT KAPLI	1700 X 2000
P30	İÇİ ÇİFT KAPLI	1700 X 2000
P31	İÇİ ÇİFT KAPLI	1700 X 2000
P32	İÇİ ÇİFT KAPLI	1700 X 2000
P33	İÇİ ÇİFT KAPLI	1700 X 2000
P34	İÇİ ÇİFT KAPLI	1700 X 2000
P35	İÇİ ÇİFT KAPLI	1700 X 2000
P36	İÇİ ÇİFT KAPLI	1700 X 2000
P37	İÇİ ÇİFT KAPLI	1700 X 2000
P38	İÇİ ÇİFT KAPLI	1700 X 2000
P39	İÇİ ÇİFT KAPLI	1700 X 2000
P40	İÇİ ÇİFT KAPLI	1700 X 2000
P41	İÇİ ÇİFT KAPLI	1700 X 2000
P42	İÇİ ÇİFT KAPLI	1700 X 2000
P43	İÇİ ÇİFT KAPLI	1700 X 2000
P44	İÇİ ÇİFT KAPLI	1700 X 2000
P45	İÇİ ÇİFT KAPLI	1700 X 2000
P46	İÇİ ÇİFT KAPLI	1700 X 2000
P47	İÇİ ÇİFT KAPLI	1700 X 2000
P48	İÇİ ÇİFT KAPLI	1700 X 2000
P49	İÇİ ÇİFT KAPLI	1700 X 2000
P50	İÇİ ÇİFT KAPLI	1700 X 2000
P51	İÇİ ÇİFT KAPLI	1700 X 2000
P52	İÇİ ÇİFT KAPLI	1700 X 2000
P53	İÇİ ÇİFT KAPLI	1700 X 2000
P54	İÇİ ÇİFT KAPLI	1700 X 2000
P55	İÇİ ÇİFT KAPLI	1700 X 2000
P56	İÇİ ÇİFT KAPLI	1700 X 2000
P57	İÇİ ÇİFT KAPLI	1700 X 2000
P58	İÇİ ÇİFT KAPLI	1700 X 2000
P59	İÇİ ÇİFT KAPLI	1700 X 2000
P60	İÇİ ÇİFT KAPLI	1700 X 2000
P61	İÇİ ÇİFT KAPLI	1700 X 2000
P62	İÇİ ÇİFT KAPLI	1700 X 2000
P63	İÇİ ÇİFT KAPLI	1700 X 2000
P64	İÇİ ÇİFT KAPLI	1700 X 2000
P65	İÇİ ÇİFT KAPLI	1700 X 2000
P66	İÇİ ÇİFT KAPLI	1700 X 2000
P67	İÇİ ÇİFT KAPLI	1700 X 2000
P68	İÇİ ÇİFT KAPLI	1700 X 2000
P69	İÇİ ÇİFT KAPLI	1700 X 2000
P70	İÇİ ÇİFT KAPLI	1700 X 2000
P71	İÇİ ÇİFT KAPLI	1700 X 2000
P72	İÇİ ÇİFT KAPLI	1700 X 2000
P73	İÇİ ÇİFT KAPLI	1700 X 2000
P74	İÇİ ÇİFT KAPLI	1700 X 2000
P75	İÇİ ÇİFT KAPLI	1700 X 2000
P76	İÇİ ÇİFT KAPLI	1700 X 2000
P77	İÇİ ÇİFT KAPLI	1700 X 2000
P78	İÇİ ÇİFT KAPLI	1700 X 2000
P79	İÇİ ÇİFT KAPLI	1700 X 2000
P80	İÇİ ÇİFT KAPLI	1700 X 2000
P81	İÇİ ÇİFT KAPLI	1700 X 2000
P82	İÇİ ÇİFT KAPLI	1700 X 2000
P83	İÇİ ÇİFT KAPLI	1700 X 2000
P84	İÇİ ÇİFT KAPLI	1700 X 2000
P85	İÇİ ÇİFT KAPLI	1700 X 2000
P86	İÇİ ÇİFT KAPLI	1700 X 2000
P87	İÇİ ÇİFT KAPLI	1700 X 2000
P88	İÇİ ÇİFT KAPLI	1700 X 2000
P89	İÇİ ÇİFT KAPLI	1700 X 2000
P90	İÇİ ÇİFT KAPLI	1700 X 2000
P91	İÇİ ÇİFT KAPLI	1700 X 2000
P92	İÇİ ÇİFT KAPLI	1700 X 2000
P93	İÇİ ÇİFT KAPLI	1700 X 2000
P94	İÇİ ÇİFT KAPLI	1700 X 2000
P95	İÇİ ÇİFT KAPLI	1700 X 2000
P96	İÇİ ÇİFT KAPLI	1700 X 2000
P97	İÇİ ÇİFT KAPLI	1700 X 2000
P98	İÇİ ÇİFT KAPLI	1700 X 2000
P99	İÇİ ÇİFT KAPLI	1700 X 2000
P100	İÇİ ÇİFT KAPLI	1700 X 2000

<p><b>Prefi</b>          PREFABRİK YAPI END. BİLİŞİM ve TİCARET LTD.ŞTİ.          Ankara - İstanbul Karayolu, 30. km          Akıncı Kavşağı, Kazan 06980 Ankara          Tel:+90(312) 815 49 75(Pbx) Fax:+90(312) 815 49 78          www.Prefi.com.tr e-posta: pref@prefi.com.tr</p>	ÇİZEN: DRAWN: E.Ç.	FİRMA /COMPANY: <b>500 KIŞILIK</b>	BAŞLIK/TITLE: <b>MUTFAK &amp; İŞÇİ-SATAFF YEMEKHANESİ</b>	m <sup>2</sup> 467.06 m <sup>2</sup>
	KONTROL: CHK:	TARİH/DATE:	REFERANS NO:	PROJE NO:
ONAYLAMA: APPROVAL: H.V.Y.				



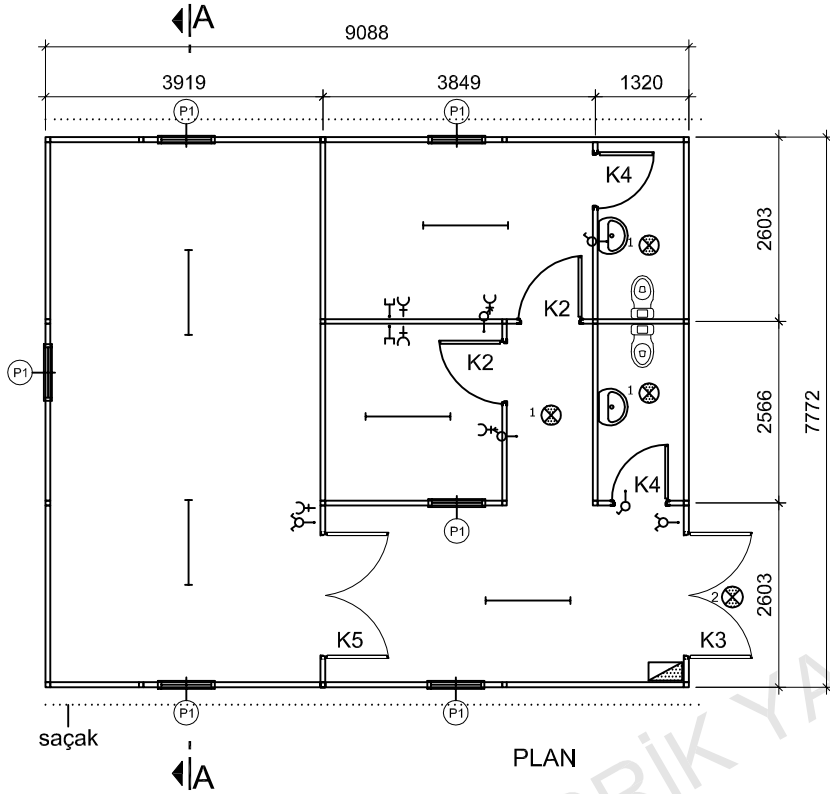

PLAN

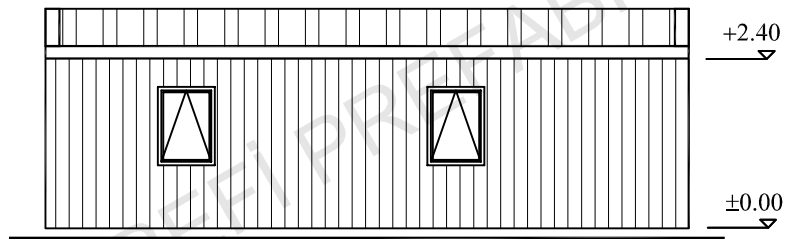

CEPHE GÖRÜNÜŞÜ

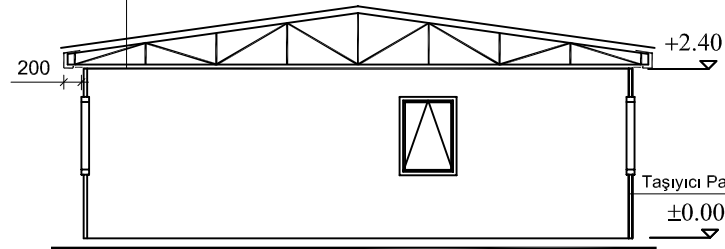

A-A KESİTİ

0.50 mm. Trapezoidal Galvanize Sac  
**Galvanizli Çelik Aşık**  
 Galvanizli Çatı Makası  
 100 mm. 14 kg/m<sup>3</sup> Camyünü Yalıtım  
 Vinly Lamine Alçıpan 60x60 Plaka

Dış Kaplama 0.70 mm Kalınlığında Özel Şekillendirilmiş  
 Coil-coated Boyalı  
 PVC Film Kaplı Galvanize Sac  
 50 mm. 14 kg/m<sup>3</sup> Camyünü Yalıtım  
 Galvanizli Özel Büküm C/U Çelik Karkas  
 İç Kaplama 8 mm Kalınlığında  
 Çimentolu Yonga/Fiber Cement Levha

P1	PENCERE	800 X 1100
P2	PENCERE	600 X 400
K1	DIŞ KAPI	850 X 2000
K2	İÇ KAPI	840 X 2000
K3	ÇİFT DIŞ KAPI	1700 X 2000
K4	WC KAPI	740 X 1990
K5	ÇİFT İÇ KAPI	1700 X 2000
K6	DIŞ KAPI	1250 X 2000
K7	İÇ KAPI	1250 X 2000
—○—	ANAHTAR	
—○—	KOMÜTATÖR	
—	1 X 36 FLORESAN ARM.	
—	2 X 36 FLORESAN ARM.	
—	4 X18 PARABOLİK ARM.	
—C—	TOPRAKLI PRİZ	
—T—	TELEFON PRİZ	
—E—	UPS PRİZ	
—P—	TV PRİZ	
—E—	NETWORK PRİZ	
1⊗	C TİPİ ARM	
2⊗	C TİPİ ARM (KAFESLİ)	
—	SİGORTA KUTUSU	
—	DUMAN DEDEKTÖRÜ	
Akst belirtilmedikçe tüm ölçüler mm.dlr.		

**P r e f i**  
 PREFABRİK YAPI END. BİLİŞİM ve TİCARET LTD.ŞTİ.  
 Ankara - İstanbul Karayolu, 30. km  
 Akıncı Kavşağı, Kazan 06980 Ankara  
 Tel:+90(312) 815 49 75(Pbx) Fax:+90(312) 815 49 78  
 www.Prefi.com.tr e-posta: pref@prefi.com.tr

ÇİZEN:  
 DRAWN:  
 KONTROL:  
 CHK:  
 ONAYLAMA:  
 APPROVAL: H.V.Y.

FİRMA /COMPANY:  
**500 KİŞİLİK**  
 TARİH/DATE:

BAŞLIK /TITLE:  
**REVİR BİNASI**  
 m<sup>2</sup>  
 70.63 m<sup>2</sup>  
 REFERANS NO:  
 PROJE NO:  
 SAYFA /PAGE:

2 UNITS

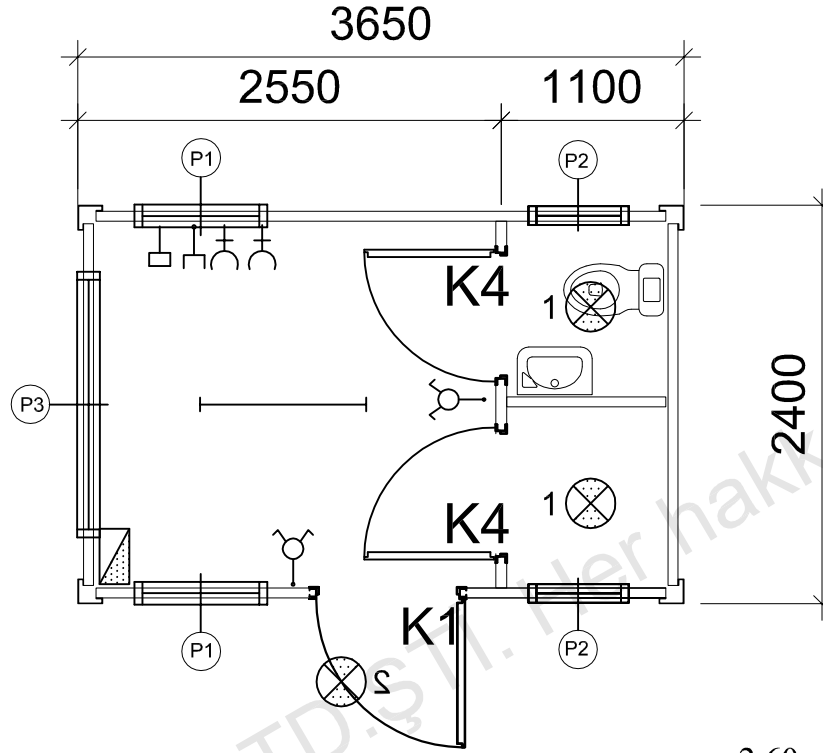

P1	PENCERE	800 X 1100
P2	PENCERE	600 X 400
P3	SABİT PENCERE	1600 X 1100
K1	DIŞ KAPI	850 X 2000
K2	İÇ KAPI	840 X 2000
K3	ÇİFT DIŞ KAPI	1700 X 2000
K4	WC KAPI	740 X 1990
K5	ÇİFT İÇ KAPI	1680 X 2000
K6	DIŞ KAPI	1250 X 2000
K7	İÇ KAPI	1250 X 2000
⊖	ANAHTAR	
⊖	KOMÜTATÖR	
—	1 X 36 FLORESAN ARM.	
—	2 X 36 FLORESAN ARM.	
⊖	4 X18 PARABOLİK ARM.	
+C	TOPRAKLI PRİZ	
-C	TELEFON PRİZ	
⊖	UPS PRİZ	
⊖	TV PRİZ	
-E	NETWORK PRİZ	
1⊗	C TİPİ ARM	
2⊗	C TİPİ ARM (KAFESLİ)	
⊖	SIGORTA KUTUSU	
●	DUMAN DEDEKTÖRÜ	
Aksi belirtilmedikçe tüm ölçüler mm.dir.		

+2.60

+2.60

±0.00

±0.00

**P r e f i**  
PREFABRİK YAPI END. BİLİŞİM ve TİCARET LTD.ŞTİ.  
Ankara - İstanbul Karayolu, 30. km  
Akıncı Kavşağı, Kazan 06980 Ankara  
Tel:+90(312) 815 49 75(Pbx) Fax:+90(312) 815 49 78  
www.Prefi.com.tr e-posta: pref@prefi.com.tr

ÇİZEN: E.Ç.  
KONTROL: CHK.  
ONAYLAMA: H.V.Y.  
APPROVAL:

FİRMA /COMPANY:  
**500 KİŞİLİK**

TARİH/DATE:

BASLIK /TITLE:  
**GUVENLIK KONTROL KONTEYNERİ**

m<sup>2</sup>

8.76 m<sup>2</sup>

REFERANS NO:

PROJE NO:

SAYFA /PAGE: