



# Prefi®



PREFI PRE-ENGINEERED CAMP SITE BUILDINGS CO.

**TPSB KARKASLI TİP DEMONTABLE BİNALAR  
YATAKHANE BİNALAR**

**KORİDORLU Wcsiz TIPLER  
TEK KİŞİLİK ODALILAR**

P1	PENCERE	800x1100
P2	PENCERE	600x400
K1	DIŐ KAPI	850x2000
K2	İÇ KAPI	840x2000
K3	DIŐ KAPI	1760x2000
—	ANAHTAR	
—	KOMÜTATÖR	
—	1 X 40 FLORESAN ARM.	
—	2 X 40 FLORESAN ARM.	
+C	TOPRAKLI PRİZ	
-C	TELEFON	
1 ⊗	C TİPİ ARM	
2 ⊗	C TİPİ ARM (KAFESLİ)	
⊗	SIGORTA KUTUSU	
Ölçüler mm.dir.		

**Prefi**  
 PREFI PRE-ENGINEERED CAMP SITE BUILDINGS CO.

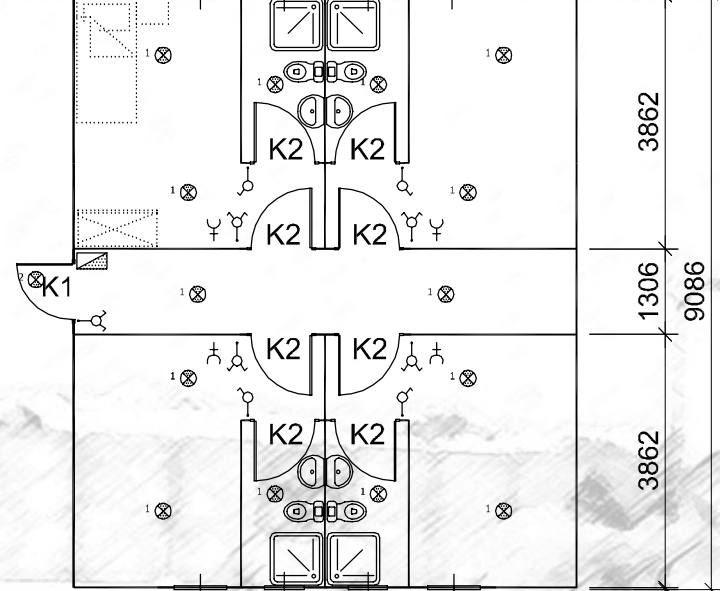

Saçak  
 P1 P2 P2 P1  
 PLAN  
 A-A

- 0.50 mm. Trapezoidal Galvanize Sac
- Çelik Aşık**
- Çatı Makası
- 50 mm. 14 kg/m<sup>3</sup> Camyünü Yalıtım
- Kuru Hacimlerde : 13 mm Kalınlığında Neme Dayanıklı Taşyünü Asma Tavan
- Islak Hacimlerde : 9.5 mm Kalınlığında Vinly Kaplı Levha

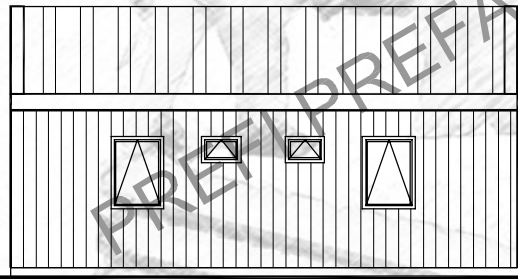

CEPHE GÖRÜNÜŐÜ

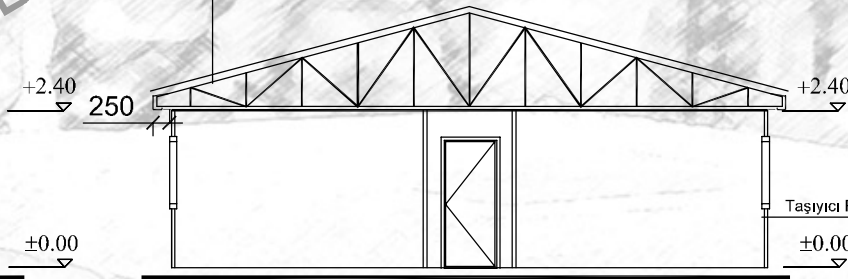

A-A KESİTİ

- Dış Kaplama 0.70 mm Kalınlığında Özel Şekillendirilmiş Elektrostatik Toz Fırın Boyalı PVC Film Kaplı Galvanize Sac
- 50 mm. 14 kg/m<sup>3</sup> Camyünü Yalıtım
- Kutu Profil / Özel Büküm DKP Sac Taşıyıcı Panel Strüktür
- İç Kaplama 8 mm Kalınlığında Çimentolu Yonga Levha

**Prefi**

PREFABRİK YAPI END. BİLİŐİM ve TİCARET LTD.ŐTİ.  
 Ankara - İstanbul Karayolu, 30. km  
 Akıncı Kavşađı, Kazan 06980 Ankara  
 Tel:90(312) 814 40 92(Pbx) Fax:90(312) 814 40 97  
 www.Prefi.com.tr e-posta: prefiprefi.com

ÇİZEN:  
 DRAWN:  
 KONTROL:  
 CHK:  
 ONAYLAMA:  
 APPROVAL: H. VAKUR YILMAZYİŐİT

FİRMA /COMPANY:  
 .....  
 TARİH/DATE:  
 .....

BAŐLIK /TITLE:  
**4 KİŐİLİK YATAKHANE BİNASI (GB-W4-04)**  
**(GLV-BET)**

2  
 m  
 70.18

REFERANS:  
 .....  
 REV.NO:  
 .....  
 SAYFA /PAGE:  
 .....

# Prefi



15392

PREFI PRE-ENGINEERED CAMP SITE BUILDINGS CO.

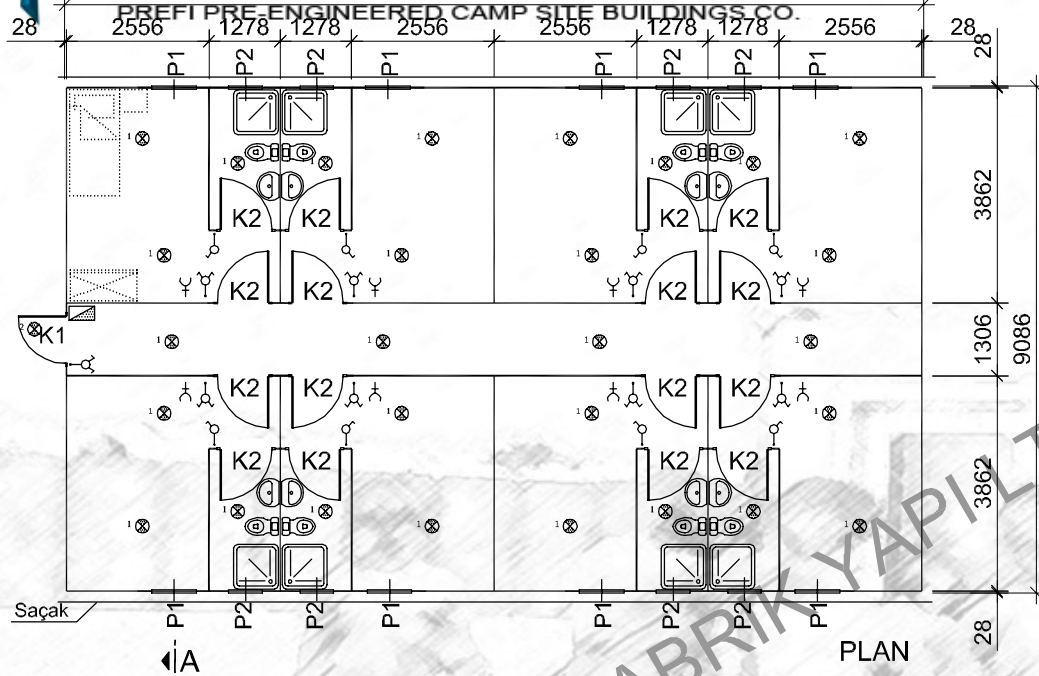

PLAN

P1	PENCERE	800x1100
P2	PENCERE	600x400
K1	DIŞ KAPI	850x2000
K2	İÇ KAPI	840x2000
K3	DIŞ KAPI	1760x2000
○	ANAHTAR	
⊗	KOMÜTATÖR	
— —	1 X 40 FLORESAN ARM.	
— — —	2 X 40 FLORESAN ARM.	
+C	TOPRAKLI PRİZ	
-C	TELEFON	
1 ⊗	C TİPİ ARM	
2 ⊗	C TİPİ ARM (KAFESLİ)	
⊗	SIGORTA KUTUSU	

Ölçüler mm.dir.

- 0.50 mm. Trapezoidal Galvanize Sac
- Çelik Aşık
- Çatı Makası
- 50 mm. 14 kg/m<sup>3</sup> Camyünü Yalıtım
- Kuru Hacimlerde : 13 mm Kalınlığında Neme Dayanıklı Taşyünü Asma Tavan
- Islak Hacimlerde : 9.5 mm Kalınlığında Vinly Kaplı Levha

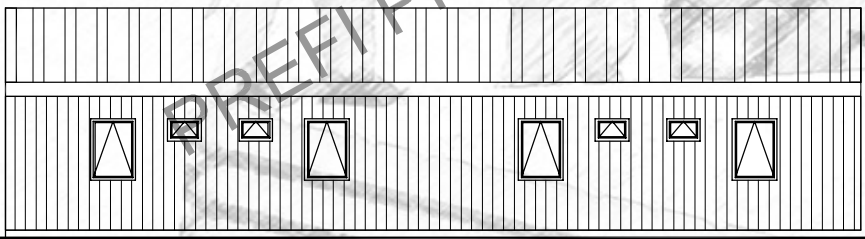

CEPHE GÖRÜNÜŞÜ

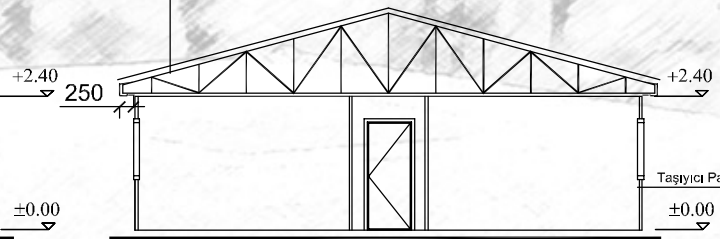

A-A KESİTİ

- Dış Kaplama 0.70 mm Kalınlığında Özel Şekillendirilmiş Elektrostatik Toz Fırın Boyalı PVC Film Kaplı Galvanize Sac
- 50 mm. 14 kg/m<sup>3</sup> Camyünü Yalıtım
- Kutu Profil / Özel Böküm DKP Sac Taşıyıcı Panel Strüktür
- İç Kaplama 8 mm Kalınlığında Çimentolu Yonga Levha

## Prefi

PREFABRİK YAPI END. BİLİŞİM ve TİCARET LTD.ŞTİ.  
Ankara - İstanbul Karayolu, 30. km  
Akıncı Kavşağı, Kazan 06980 Ankara  
Tel:90(312) 814 40 92(Pbx) Fax:90(312) 814 40 97  
www.Prefi.com.tr e-posta: pref@prefi.com

ÇİZEN:  
DRAWN:  
KONTROL:  
CHK:  
ONAYLAMA:  
APPROVAL: H. VAKUR YILMAZYİĞİT

FİRMA /COMPANY:  
TARİH/DATE:

BAŞLIK /TITLE:  
8 KİŞİLİK YATAKHANE BİNASI (GB-W8-08)  
(GLV-BET)

2  
m  
139.85

REFERANS:  
REV.NO:  
SAYFA /PAGE:

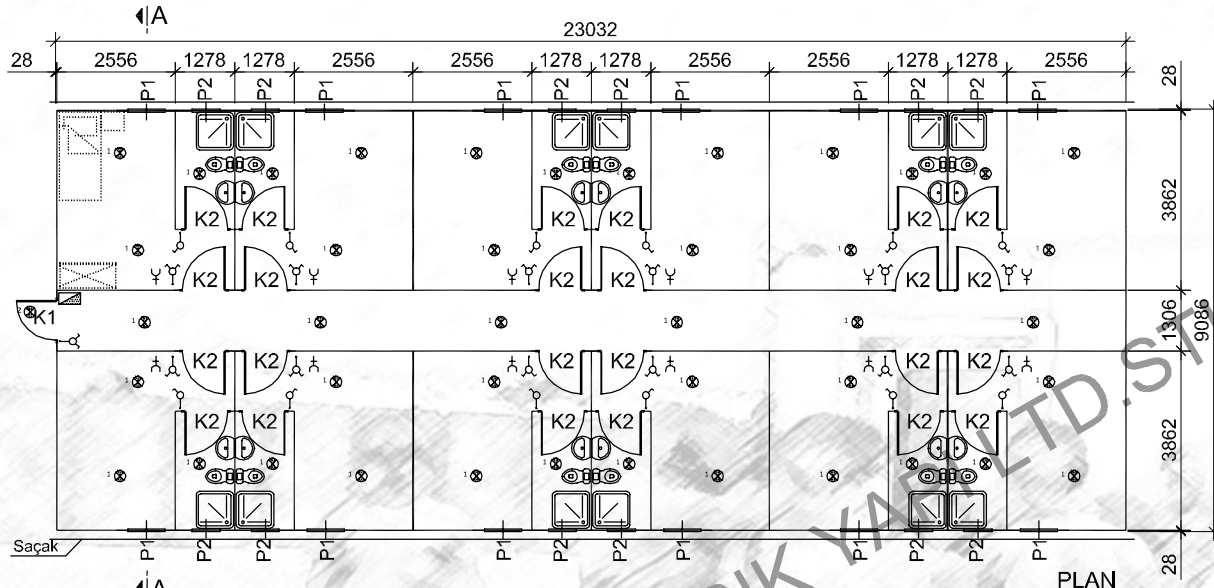

PLAN

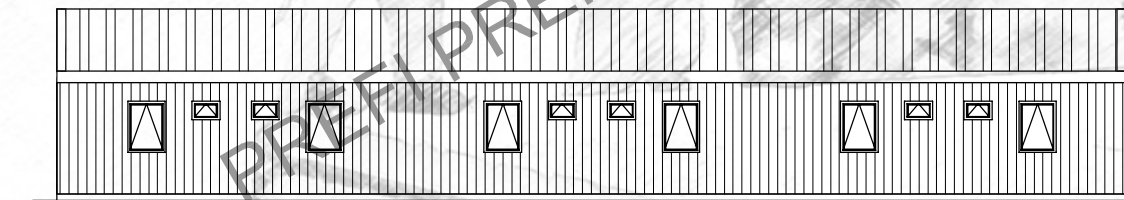

CEPHE GÖRÜNÜŞÜ

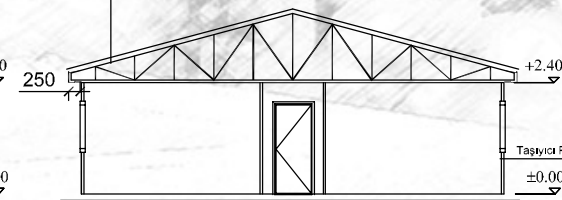

A-A KESİTİ

- 0.50 mm. Trapezoidal Galvanize Sac
- Çelik Aşık
- Çatı Makası
- 50 mm. 14 kg/m<sup>3</sup> Camyünü Yalıtım
- Kuru Hacimlerde : 13 mm Kalınlığında Neme Dayanıklı Taşyünü Asma Tavan
- Islak Hacimlerde : 9.5 mm Kalınlığında Vinly Kaplı Levha

P1	PENCERE	800x1100
P2	PENCERE	600x400
K1	DIŞ KAPI	850x2000
K2	İÇ KAPI	840x2000
K3	DIŞ KAPI	1760x2000
⊖	ANAHTAR	
⊕	KOMÜTATÖR	
— —	1 X 40 FLORESAN ARM.	
— — —	2 X 40 FLORESAN ARM.	
+C	TOPRAKLI PRİZ	
-C	TELEFON	
1 ⊗	C TİPİ ARM	
2 ⊗	C TİPİ ARM (KAFESLİ)	
⊠	SIGORTA KUTUSU	

Ölçüler mm.dir.

- Diş Kaplama 0.70 mm Kalınlığında Özel Şekillendirilmiş
- Elektrostatik Toz Fırın Boyalı
- PVC Filmi Kaplı Galvanize Sac
- 50 mm. 14 kg/m<sup>3</sup> Camyünü Yalıtım
- Kutu Profili / Özel Büküm DKP Sac Taşıyıcı Panel Strüktürü
- İç Kaplama 8 mm Kalınlığında Çimentolu Yonga Levha

P1	PENCERE	800x1100
P2	PENCERE	600x400
K1	DIŞ KAPI	850x2000
K2	İÇ KAPI	840x2000
K3	DIŞ KAPI	1760x2000
—○	ANAHTAR	
—○	KOMÜTATÖR	
—	1 X 40 FLORESAN ARM.	
—	2 X 40 FLORESAN ARM.	
+C	TOPRAKLI PRİZ	
-C	TELEFON	
1 ⊗	C TİPİ ARM	
2 ⊗	C TİPİ ARM (KAFESLİ)	
⊠	SIGORTA KUTUSU	
Ölçüler mm.dir.		

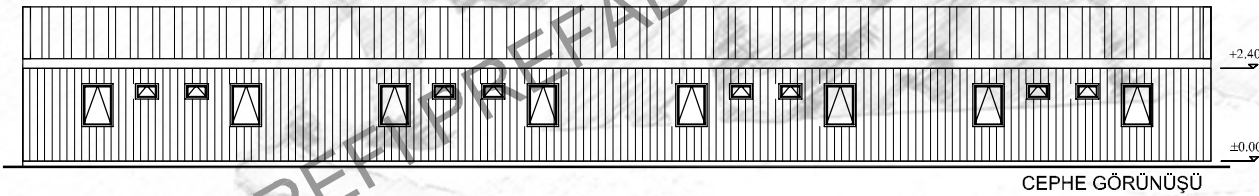
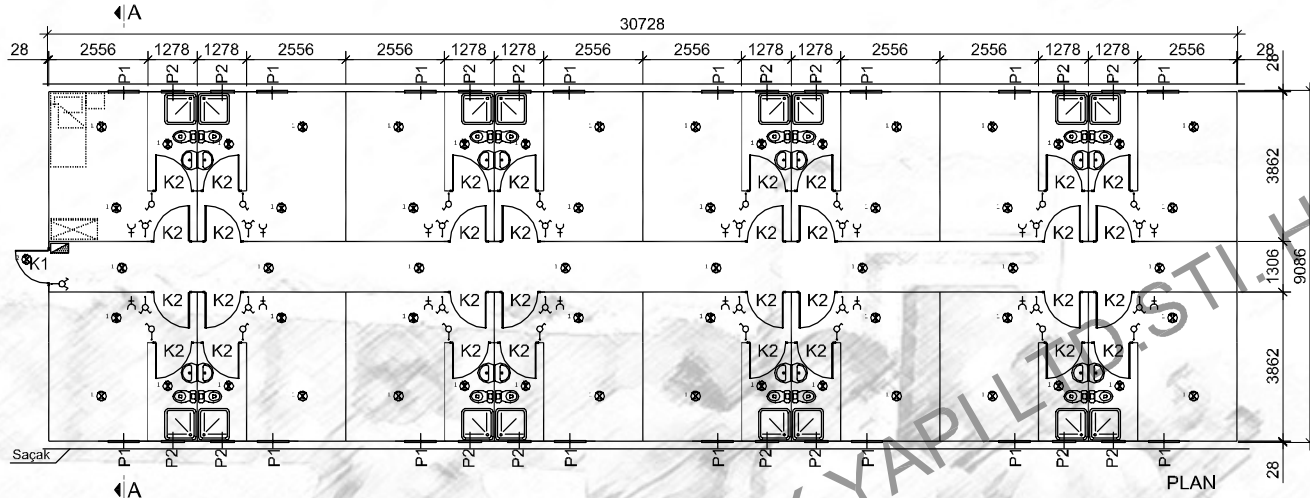

Prefi

PREFABRİK YAPI END. BİLİŞİM ve TİCARET LTD.ŞTİ.  
Ankara - İstanbul Karayolu, 30. km  
Akıncı Kavşağı, Kazan 06980 Ankara  
Tel:90(312) 814 40 92(Pbx) Fax:90(312) 814 40 97  
www.Prefi.com.tr e-posta: prefiprefi.com

ÇİZEN:  
DRAWN:  
KONTROL:  
CHK:  
ONAYLAMA:  
APPROVAL: H. VAKUR YILMAZYİĞİT

FİRMA /COMPANY:  
.....  
TARİH/DATE:  
.....

BAŞLIK /TITLE:  
16 KİŞİLİK YATAKHANE BİNASI (GB-W16-016)  
(GLV-BET)

2  
m<sup>2</sup>  
279.19

REFERANS:  
.....  
REV.NO:  
.....  
SAYFA /PAGE:  
.....

P1	PENCERE	800x1100
P2	PENCERE	600x400
K1	DIŞ KAPI	850x2000
K2	İÇ KAPI	840x2000
K3	DIŞ KAPI	1760x2000
—○—	ANAHTAR	
—○—	KOMÜTATÖR	
— —	1 X 40 FLORESAN ARM.	
—  —	2 X 40 FLORESAN ARM.	
+C	TOPRAKLI PRİZ	
-C	TELEFON	
1 ⊗	C TİPİ ARM	
2 ⊗	C TİPİ ARM (KAFESLİ)	
⊠	SIGORTA KUTUSU	

Ölçüler mm.dir.

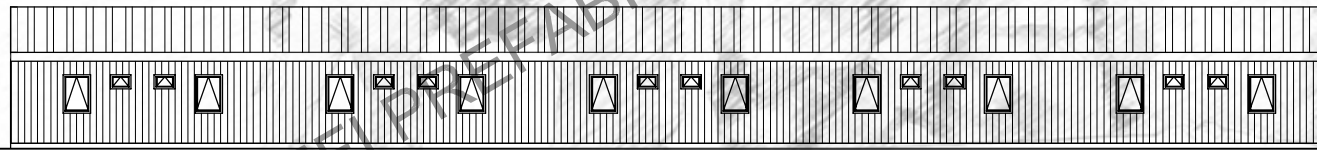
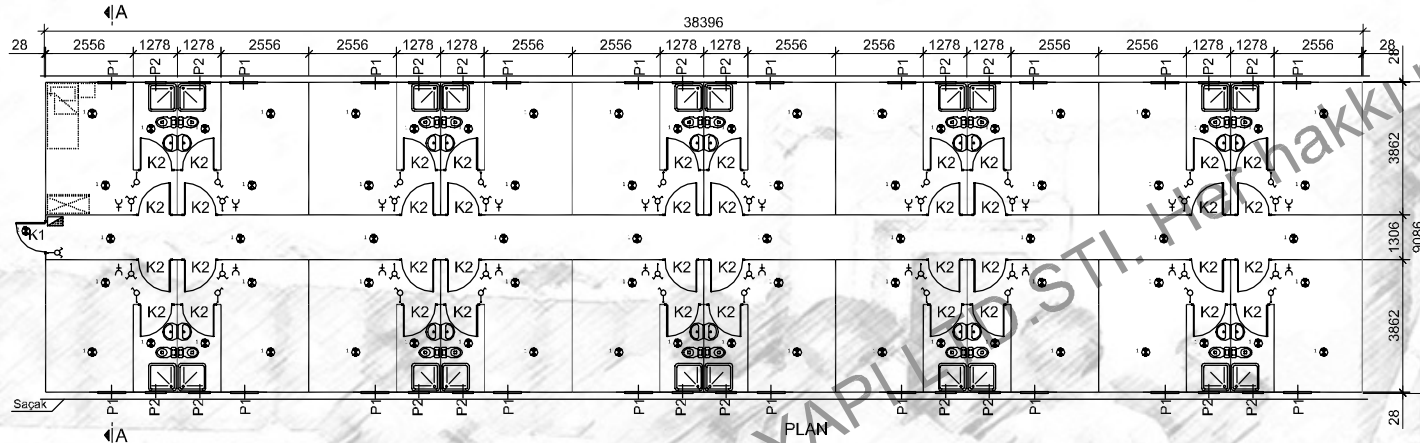

- 0,50 mm, Trapezoidal Galvanize Sac
- Çelik Aşık
- Çatı Mükasesi
- 50 mm, 14 kg/m<sup>2</sup> Camyünü Yalıtım
- Kuru Hacimlerde : 13 mm Kalınlığında Neme Dayanıklı Taşyünü Asma Tavan
- Islak Hacimlerde : 9,5 mm Kalınlığında Vinil Kaplı Levha

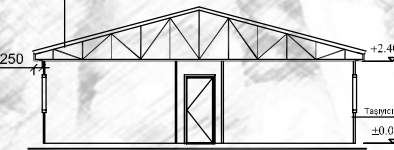

- Diğer Kaplama 0,70 mm Kalınlığında Özel Şaşıltandırılmış Elektrikli Tuz Fırın Boyalı
- PVC Film Kaplı Galvanize Sac
- 50 mm, 14 kg/m<sup>2</sup> Camyünü Yalıtım
- Kuru Profil / Özel Büküm DKP Sac Taşıyıcı Panel Sürdürücü
- 16 Kacama 8 mm Kalınlığında Çerçevesiz Yonga Levha



# Prefi®



PREFI PRE-ENGINEERED CAMP SITE BUILDINGS CO.

**TPSB KARKASLI TİP DEMONTABLE BİNALAR  
YATAKHANE BİNALAR**

**KORİDORLU Wcsiz TIPLER  
İKİ KİŞİLİK ODALILAR**

1 2 3 4 5 6 7 8 9 10

10280  
3834 1278 1278 3834 28

**Prefi**  
PRE-ENGINEERED CAMP SITE BUILDINGS CO.

K-G  
158-ISO-EN  
9000

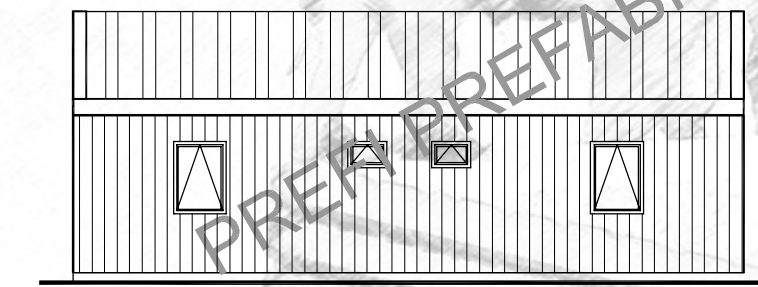
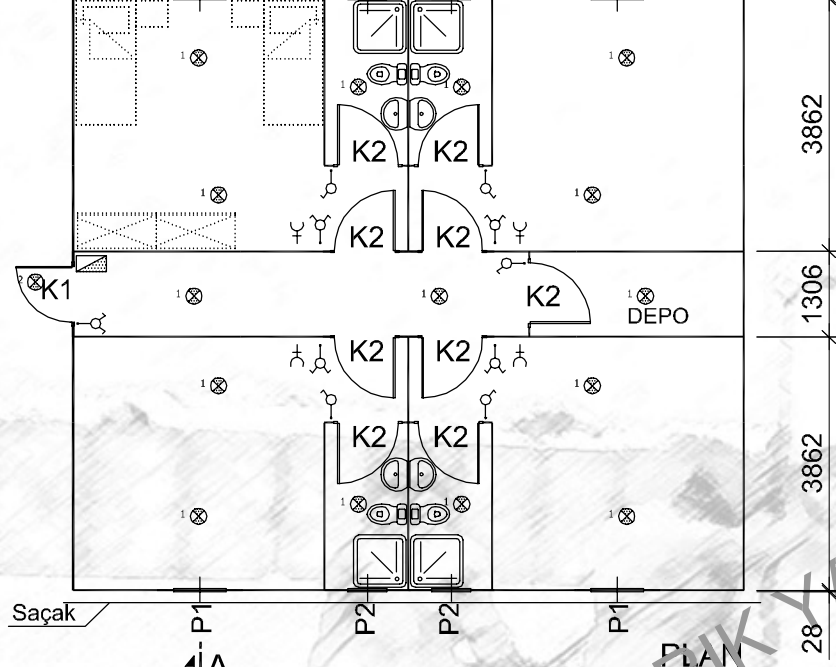

PLAN

CEPHE GÖRÜNÜŞÜ

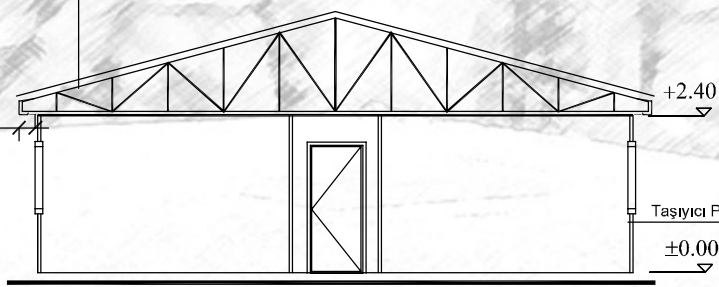

A-A KESİTİ

- 0.50 mm. Trapezoidal Galvanize Sac
- Çelik Aşık**
- Çatı Makası
- 50 mm. 14 kg/m<sup>3</sup> Camyünü Yalıtım
- Kuru Hacimlerde : 13 mm Kalınlığında Neme Dayanıklı Taşyünü Asma Tavan
- Islak Hacimlerde : 9.5 mm Kalınlığında Vinly Kaplı Levha

P1	PENCERE	800x1100
P2	PENCERE	600x400
K1	DIŞ KAPI	850x2000
K2	İÇ KAPI	840x2000
K3	DIŞ KAPI	1760x2000
—○	ANAHTAR	
—□	KOMÜTATÖR	
—	1 X 40 FLORESAN ARM.	
—	2 X 40 FLORESAN ARM.	
+C	TOPRAKLI PRİZ	
-C	TELEFON	
1 ⊗	C TİPİ ARM	
2 ⊗	C TİPİ ARM (KAFESLİ)	
⊠	SIGORTA KUTUSU	
Ölçüler mm.dir.		

- Dış Kaplama 0.70 mm Kalınlığında Özel Şekillendirilmiş Elektrostatik Toz Fırın Boyalı PVC Film Kaplı Galvanize Sac
- 50 mm. 14 kg/m<sup>3</sup> Camyünü Yalıtım
- Kutu Profil / Özel Büküm DKP Sac Taşıyıcı Panel Strüktür
- İç Kaplama 8 mm Kalınlığında Çimentolu Yonga Levha

**Prefi**  
PREFABRİK YAPI END. BİLİŞİM ve TİCARET LTD.ŞTİ.  
Ankara - İstanbul Karayolu, 30. km  
Akıncı Kavşağı, Kazan 06980 Ankara  
Tel:90(312) 814 40 92(Pbx) Fax:90(312) 814 40 97  
www.Prefi.com.tr e-posta: prefif@prefif.com

ÇİZEN:  
DRAWN:

KONTROL:  
CHK:

ONAYLAMA:  
APPROVAL: H. VAKUR YILMAZYİĞİT

FİRMA /COMPANY:  
.....

TARİH/DATE:  
.....

BASLIK /TITLE:  
8 KİŞİLİK YATAKHANE BİNASI (GB-W4-08) 2 m<sup>2</sup>  
(GLV-BET) 93.40

REFERANS:  
.....

REV.NO:  
.....

SAYFA /PAGE:  
.....



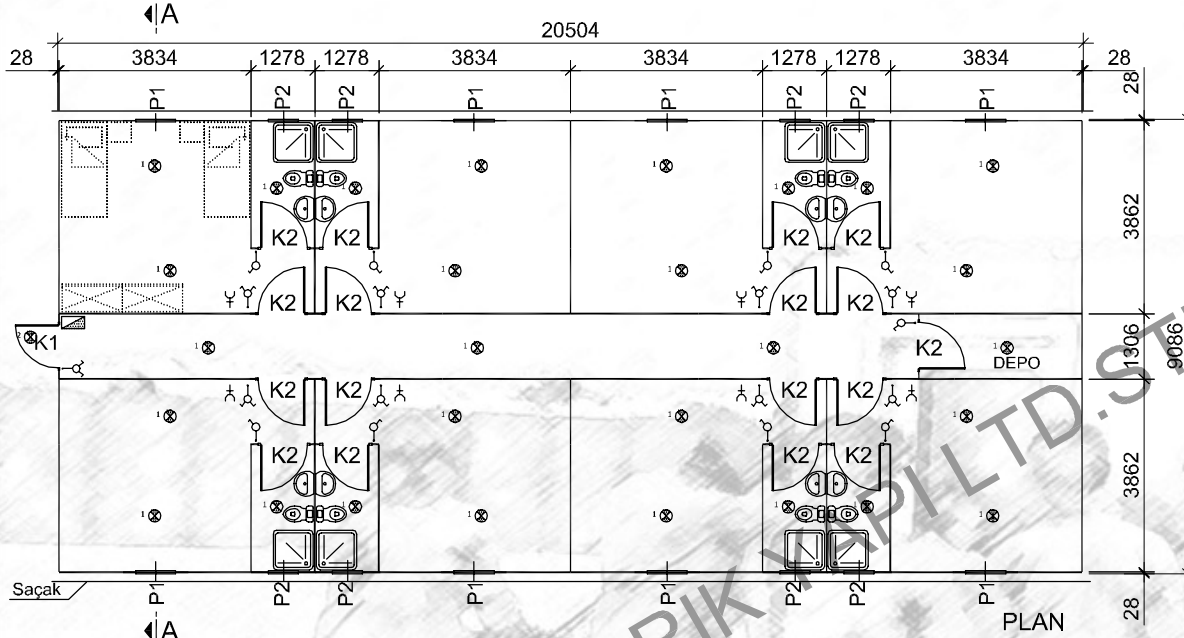

- 0.50 mm. Trapezoidal Galvanize Sac
- Çelik Aşık**
- Çatı Makası
- 50 mm. 14 kg/m<sup>2</sup> Camyünü Yalıtım
- Kuru Hacimlerde : 13 mm Kalınlığında Neme Dayanıklı Taşyünü Asma Tavan
- Islak Hacimlerde : 9.5 mm Kalınlığında Vinly Kaplı Levha

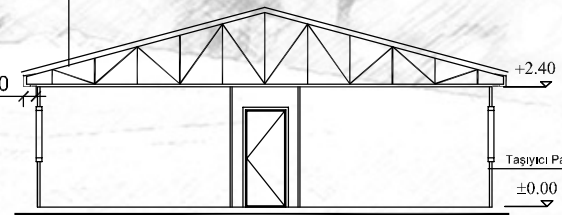
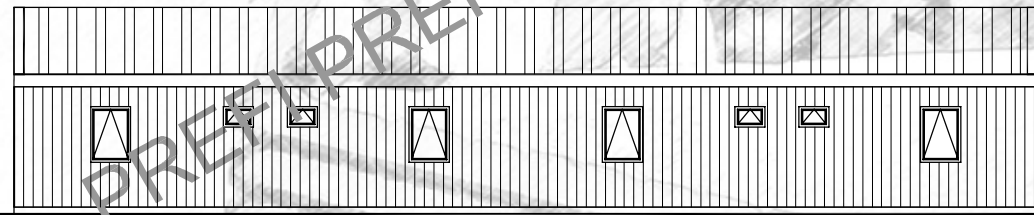

P1	PENCERE	800x1100
P2	PENCERE	600x400
K1	DIŞ KAPI	850x2000
K2	İÇ KAPI	840x2000
K3	DIŞ KAPI	1760x2000
⊙	ANAHTAR	
⊙	KOMÜTATÖR	
— —	1 X 40 FLORESAN ARM.	
— —	2 X 40 FLORESAN ARM.	
+C	TOPRAKLI PRİZ	
-C	TELEFON	
1 ⊗	C TİPİ ARM	
2 ⊗	C TİPİ ARM (KAFESLİ)	
⊠	SIGORTA KUTUSU	
Ölçüler mm.dir.		

P1	PENCERE	800x1100
P2	PENCERE	600x400
K1	DIŞ KAPI	850x2000
K2	İÇ KAPI	840x2000
K3	DIŞ KAPI	1760x2000
-O	ANAHTAR	
-C	KOMÜTATÖR	
—	1 X 40 FLORESAN ARM.	
—	2 X 40 FLORESAN ARM.	
+C	TOPRAKLI PRİZ	
-C	TELEFON	
1	C TİPİ ARM	
2	C TİPİ ARM (KAFESLİ)	
	SIGORTA KUTUSU	
Ölçüler mm.dlr.		

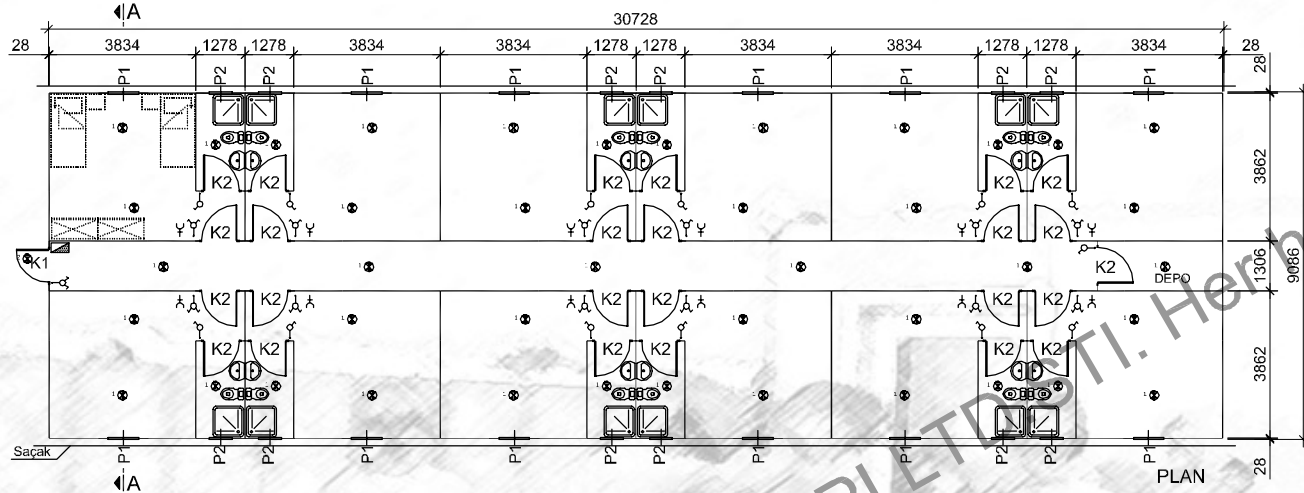

- 0,50 mm. Trapezoidal Galvanize Sac
- Çelik Aşık
- Çatı Makası
- 50 mm. 14 kg/m<sup>3</sup> Camyünü Yalıtım
- Kuru Hacimlerde : 13 mm Kalınlığında Neme Dayanıklı Taşyünü Asma Tavan
- İstak Hacimlerde : 9.5 mm Kalınlığında Vinyl Kaplı Levha

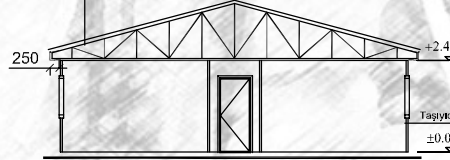

- Diş Kaplama 0,70 mm Kalınlığında Özel Şekillendirilmiş Elektrostatik Toz Fınn Boyalı PVC Film Kaplı Galvanize Sac
- 50 mm. 14 kg/m<sup>3</sup> Camyünü Yalıtım
- Kulu Profil / Özel Büküm DKP Sac Taşyünü Panel Strüktür
- İç Kaplama 8 mm Kalınlığında Çimencolu Yonga Levha

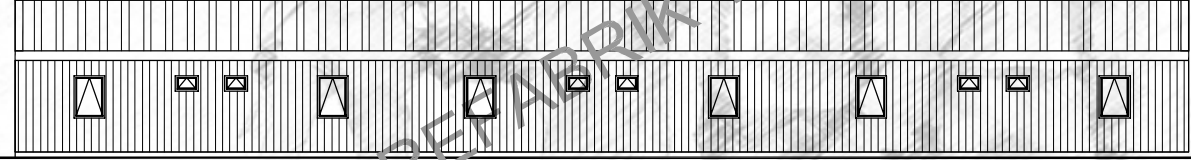

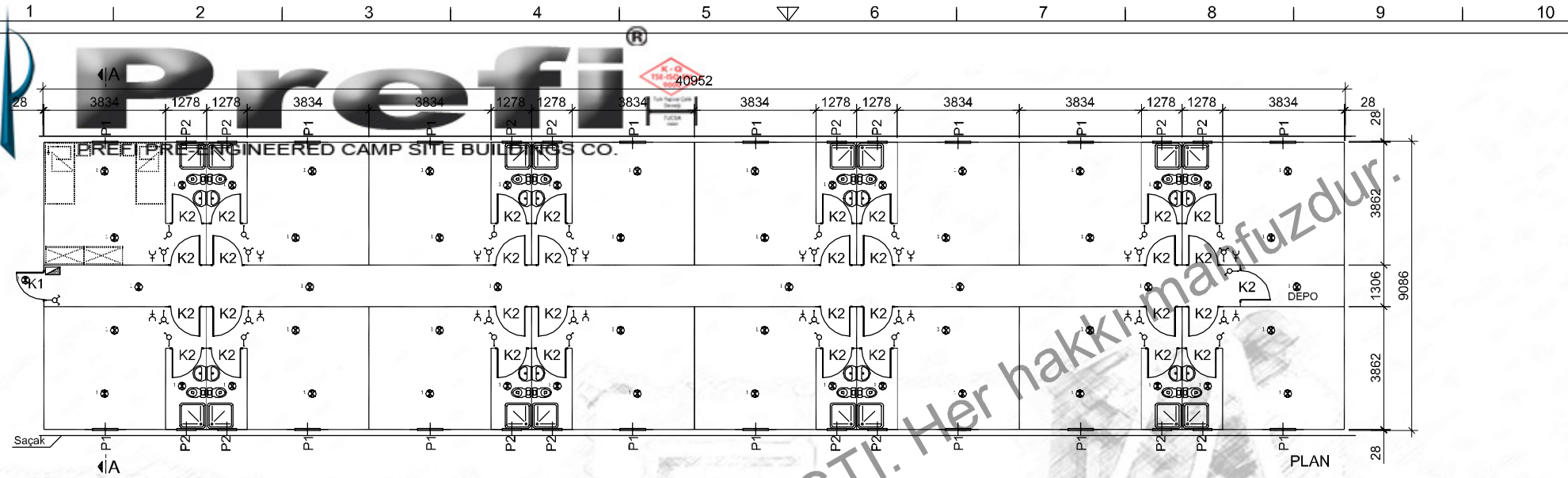

PLAN

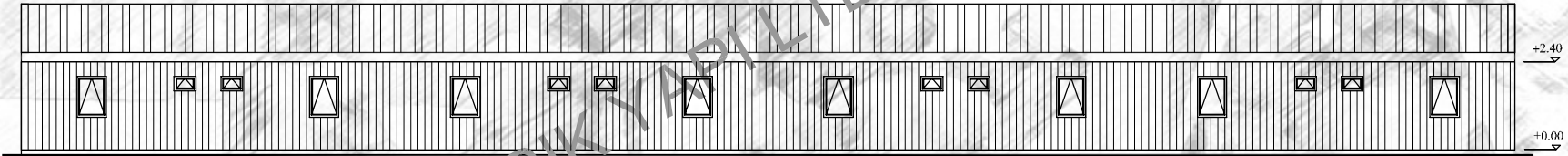

CEPHE GÖRÜNÜŞÜ

- 0.50 mm. Trapezoidal Galvanize Sac
- Çelik Aşık
- Çatı Makası
- 50 mm. 14 kg/m<sup>2</sup> Camyünü Yalıtım
- Kuru Hacimlerde : 13 mm Kalınlığında Neme Dayanıklı Taşyünü Asma Tavan
- Islak Hacimlerde : 9.5 mm Kalınlığında Vinly Kaplı Levha

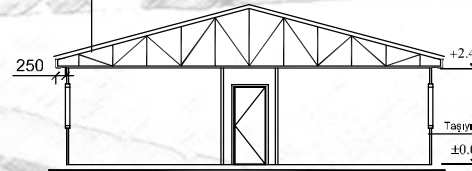

A-A KESİTİ

- Dış Kaplama 0.70 mm Kalınlığında Özel Şekillendirilmiş Elektrosatik Torz Fırın Boyalı PVC Film Kaplı Galvanize Sac
- 50 mm. 14 kg/m<sup>2</sup> Camyünü Yalıtım
- Kulu Profil / Özel Büküm DKP Sac Taşıyıcı Panel Strüktür
- İç Kaplama 8 mm Kalınlığında Çimentolu Yonga Levha

P1	PENCERE	800x1100
P2	PENCERE	600x400
K1	DIŞ KAPI	850x2000
K2	İÇ KAPI	840x2000
K3	DIŞ KAPI	1760x2000
—○—	ANAHTAR	
—○—	KOMÜTATÖR	
—	1 X 40 FLORESAN ARM.	
—	2 X 40 FLORESAN ARM.	
+C	TOPRAKLI PRİZ	
—C	TELEFON	
1 ⊗	C TİPİ ARM	
2 ⊗	C TİPİ ARM (KAFESLİ)	
⊗	SIGORTA KUTUSU	
Ölçüler mm.dir.		

**Prefi**

PREFABRİK YAPI END. BİLİŞİM ve TİCARET LTD.ŞTİ.  
Ankara - İstanbul Karayolu, 30. km  
Akıncı Kavşağı, Kazan 06980 Ankara  
Tel:90(312) 814 40 92(Pbx) Fax:90(312) 814 40 97  
www.Prefi.com.tr e-posta: pref@prefi.com

ÇİZEN:  
DRAWN:

KONTROL:  
CHK:

ONAYLAMA:  
APPROVAL: H. VAKUR YILMAZYİĞİT

FİRMA /COMPANY:

.....

TARİH/DATE:

.....

BASLIK /TITLE:

32 KİŞİLİK YATAKHANE BİNASI (GB-W16-032)  
(GLV-BET)

REFERANS:

.....

REV.NO:

.....

SAYFA /PAGE:

.....

2  
m

372.09

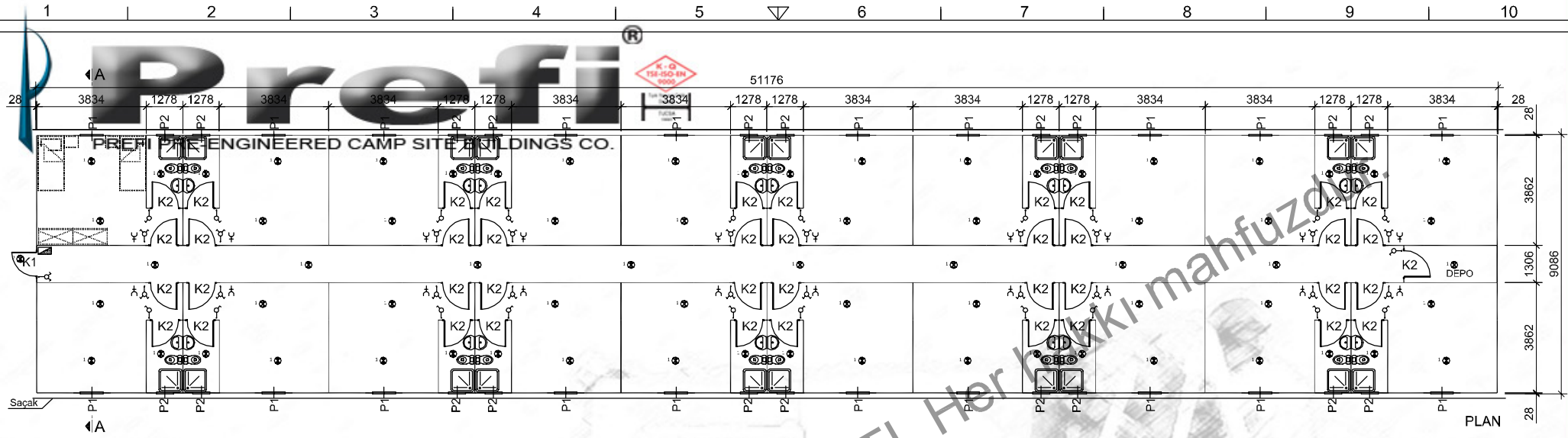

PLAN

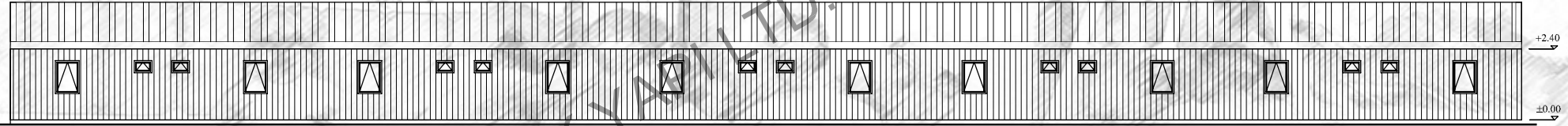

CEPHE GÖRÜNÜŞÜ



A-A KESİTİ

- 0.50 mm. Trapezoidal Galvanize Sac
- Çelik Aşık
- Çatı Makası
- 50 mm, 14 kg/m<sup>2</sup> Camyünü Yalıtım
- Kuru Hacimlerde : 13 mm Kalınlığında Neme Dayanıklı Tasyünlü Asma Tavan
- Islak Hacimlerde : 9.5 mm Kalınlığında Vinly Kaplı Levha

- Dış Kaplama 0.70 mm Kalınlığında Özel Şekillendirilmiş Elektrostatik Toz Fırın Boyalı PVC Film Kaplı Galvanize Sac
- 50 mm, 14 kg/m<sup>2</sup> Camyünü Yalıtım
- Kutu Profili / Özel Büküm DKP Sac Taşıyıcı Panel Strüktür
- İç Kaplama 8 mm Kalınlığında Çimentolu Yonga Levha

P1	PENCERE	800x1100
P2	PENCERE	600x400
K1	DIŞ KAPI	850x2000
K2	İÇ KAPI	840x2000
K3	DIŞ KAPI	1760x2000

—	ANAHTAR
—	KOMÜTATÖR
—	1 X 40 FLORESAN ARM.
—	2 X 40 FLORESAN ARM.
—	TOPRAKLI PRİZ
—	TELEFON
1	C TIPI ARM
2	C TIPI ARM (KAFESLİ)
—	SIGORTA KUTUSU

Ölçüler mm.dir.

**Prefi**  
 PREFABRİK YAPI END. BİLİŞİM ve TİCARET LTD.ŞTİ.  
 Ankara - İstanbul Karayolu, 30. km  
 Akıncı Kavşağı, Kazan 06980 Ankara  
 Tel:90(312) 814 40 92(Pbx) Fax:90(312) 814 40 97  
 www.Prefi.com.tr e-posta: prefiprefi.com

ÇİZEN:  
 DRAWN:  
 KONTROL:  
 CHK:  
 ONAYLAMA:  
 APPROVAL: H. VAKUR YILMAZYİĞİT

FİRMA /COMPANY:  
 TARİH/DATE:

BAŞLIK /TITLE:  
**40 KİŞİLİK YATAKHANE BİNASI (GB-W20-040)**  
**(GLV-BET)**

REFERANS:  
 REV.NO:  
 SAYFA /PAGE:

2  
 m  
 464.99

**TPSB KARKASLI TİP DEMONTABLE BİNALAR  
YATAKHANE BİNALAR**

**KORİDORLU Wcsiz TIPLER  
ÜÇ KİŞİLİK ODALILAR**

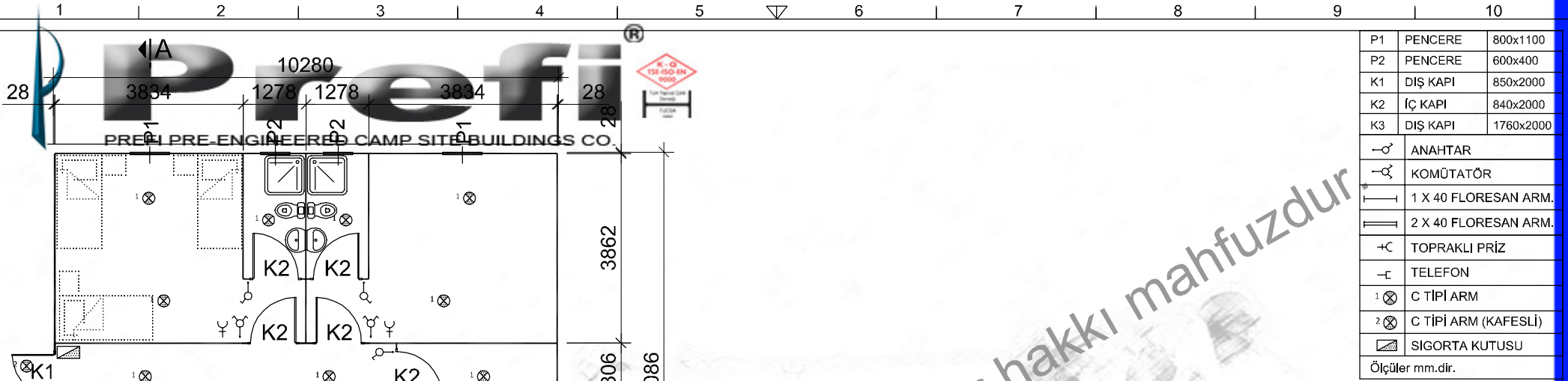

P1	PENCERE	800x1100
P2	PENCERE	600x400
K1	DIŞ KAPI	850x2000
K2	İÇ KAPI	840x2000
K3	DIŞ KAPI	1760x2000
—○	ANAHTAR	
—□	KOMÜTATÖR	
—	1 X 40 FLORESAN ARM.	
—	2 X 40 FLORESAN ARM.	
+C	TOPRAKLI PRİZ	
-C	TELEFON	
1 ⊗	C TİPİ ARM	
2 ⊗	C TİPİ ARM (KAFESLİ)	
⊠	SIGORTA KUTUSU	
Ölçüler mm.dir.		

- 0.50 mm. Trapezoidal Galvanize Sac
- Çelik Aşık**
- Çatı Makası
- 50 mm. 14 kg/m<sup>3</sup> Camyünü Yalıtım
- Kuru Hacimlerde : 13 mm Kalınlığında Neme Dayanıklı Taşyünü Asma Tavan
- Islak Hacimlerde : 9.5 mm Kalınlığında Vinly Kaplı Levha

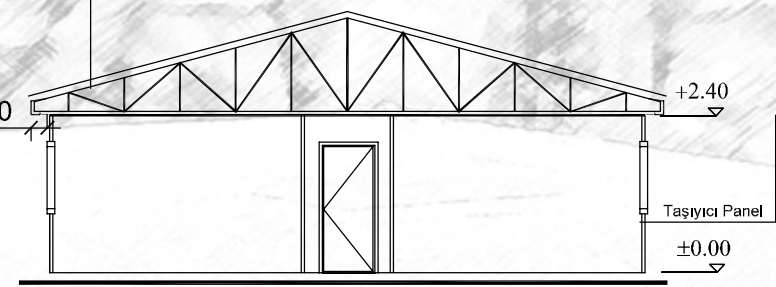
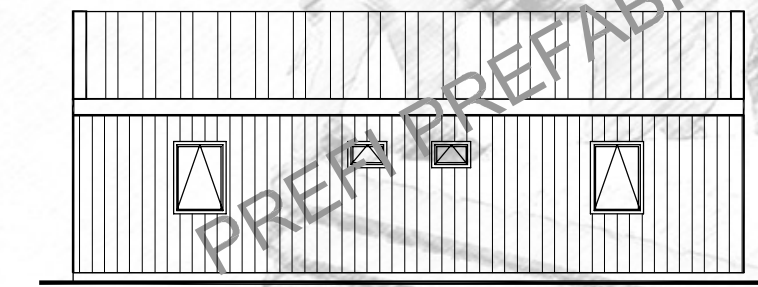

- Dış Kaplama 0.70 mm Kalınlığında Özel Şekillendirilmiş Elektrostatik Toz Fırın Boyalı PVC Film Kaplı Galvanize Sac
- 50 mm. 14 kg/m<sup>3</sup> Camyünü Yalıtım
- Kutu Profil / Özel Büküm DKP Sac Taşıyıcı Panel Strüktür
- İç Kaplama 8 mm Kalınlığında Çimentolu Yonga Levha

**Prefi**  
 PREFABRİK YAPI END. BİLİŞİM ve TİCARET LTD.ŞTİ.  
 Ankara - İstanbul Karayolu, 30. km  
 Akıncı Kavşağı, Kazan 06980 Ankara  
 Tel:90(312) 814 40 92(Pbx) Fax:90(312) 814 40 97  
 www.Prefi.com.tr e-posta: pref@prefi.com

ÇİZEN:  
 DRAWN:  
 KONTROL:  
 CHK:  
 ONAYLAMA:  
 APPROVAL: H. VAKUR YILMAZYİĞİT

FİRMA /COMPANY:  
 TARİH/DATE:

BAŞLIK /TITLE:  
**12 KİŞİLİK YATAKHANE BİNASI (GB-W4-012)**  
**(GLV-BET)**

2  
 m  
 93.40  
 REFERANS:  
 REV.NO:  
 SAYFA /PAGE:

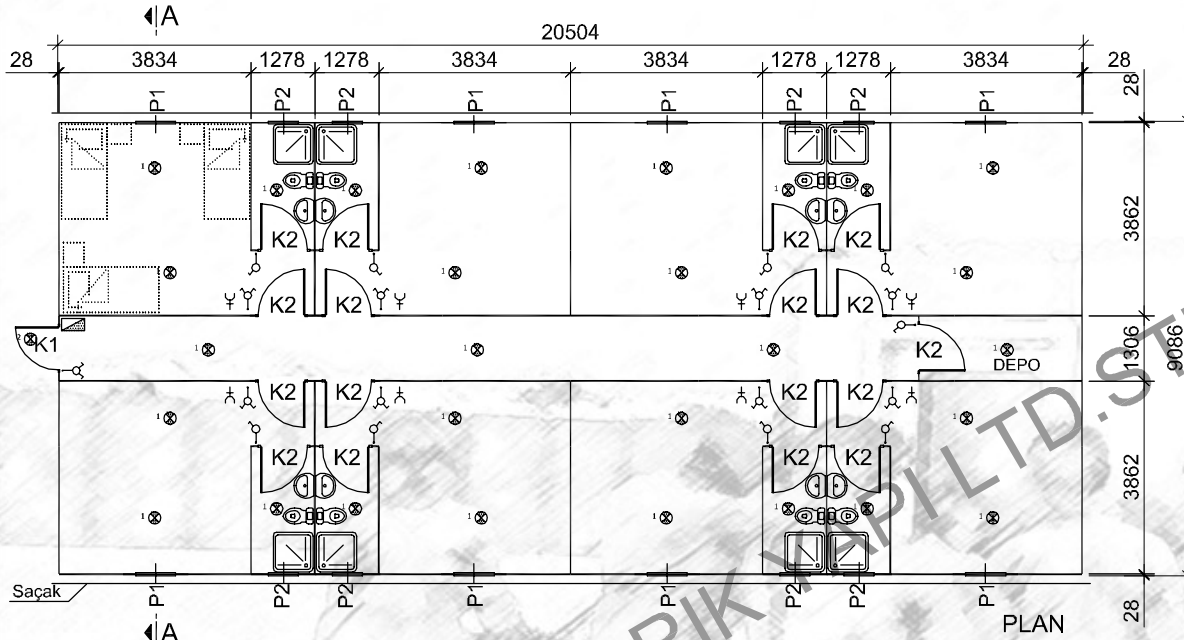

Her hakkı mahfuzdur.

P1	PENCERE	800x1100
P2	PENCERE	600x400
K1	DIŞ KAPI	850x2000
K2	İÇ KAPI	840x2000
K3	DIŞ KAPI	1760x2000
⊙	ANAHTAR	
⊗	KOMÜTATÖR	
— —	1 X 40 FLORESAN ARM.	
—  —	2 X 40 FLORESAN ARM.	
+C	TOPRAKLI PRİZ	
-C	TELEFON	
1 ⊗	C TİPİ ARM	
2 ⊗	C TİPİ ARM (KAFESLİ)	
⊠	SIGORTA KUTUSU	
Ölçüler mm.dir.		

- 0.50 mm. Trapezoidal Galvanize Sac
- Çelik Aşık
- Çatı Makası
- 50 mm. 14 kg/m<sup>2</sup> Camyünü Yalıtım
- Kuru Hacimlerde : 13 mm Kalınlığında Neme Dayanıklı Taşyünü Asma Tavan
- Islak Hacimlerde : 9.5 mm Kalınlığında Vinly Kaplı Levha

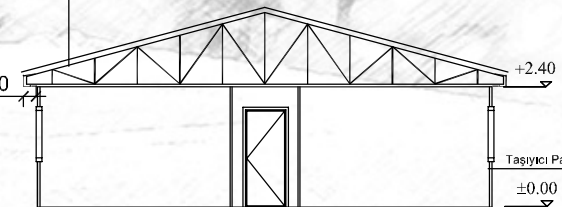

- Dış Kaplama 0.70 mm Kalınlığında Özel Şekillendirilmiş Elektrostatik Toz Fırın Boyalı PVC Film Kaplı Galvanize Sac
- 50 mm. 14 kg/m<sup>2</sup> Camyünü Yalıtım
- Kutu Profil / Özel Büküm DKP Sac Taşıyıcı Panel Strüktür
- İç Kaplama 8 mm Kalınlığında Çimlenmeli Yonga Levha

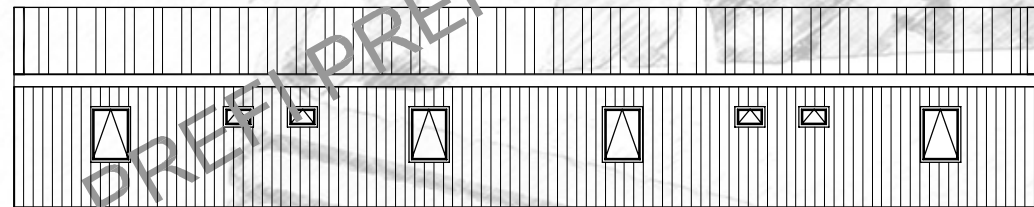

**Prefi**

PREFABRİK YAPI END. BİLİŞİM ve TİCARET LTD.ŞTİ.  
Ankara - İstanbul Karayolu, 30. km  
Akıncı Kavşağı, Kazan 06980 Ankara  
Tel:90(312) 814 40 92(Pbx) Fax:90(312) 814 40 97  
www.Prefi.com.tr e-posta: prefiprefi.com

ÇİZEN:  
DRAWN:

KONTROL:  
CHK:

ONAYLAMA:  
APPROVAL: H. VAKUR YILMAZYİĞİT

FİRMA /COMPANY:  
.....

TARİH/DATE:  
.....

BAŞLIK /TITLE:  
24 KİŞİLİK YATAKHANE BİNASI (GB-W8-024)  
(GLV-BET)

REFERANS:  
.....

REV.NO:  
.....

SAYFA /PAGE:  
.....

2  
m<sup>2</sup>  
186.30

P1	PENCERE	800x1100
P2	PENCERE	600x400
K1	DIŞ KAPI	850x2000
K2	İÇ KAPI	840x2000
K3	DIŞ KAPI	1760x2000
—○	ANAHTAR	
—○	KOMÜTATÖR	
—	1 X 40 FLORESAN ARM.	
—	2 X 40 FLORESAN ARM.	
+C	TOPRAKLI PRİZ	
—C	TELEFON	
1 ⊗	C TİPİ ARM	
2 ⊗	C TİPİ ARM (KAFESLİ)	
⊗	SİGORTA KUTUSU	
Ölçüler mm.dlr.		

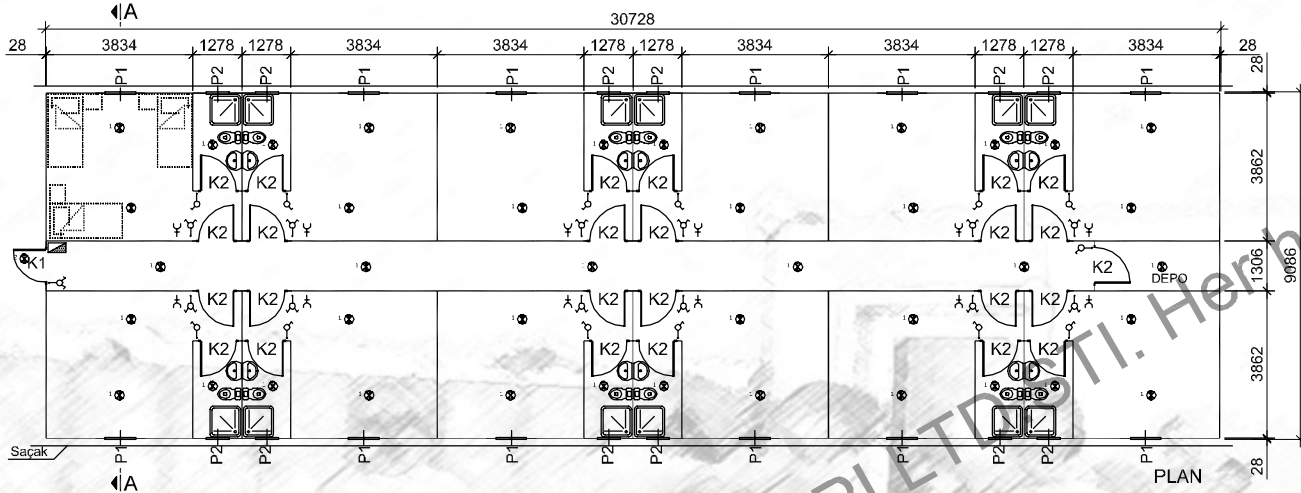

PLAN

- 0,50 mm. Trapezoidal Galvanize Sac
- Çelik Aşık
- Çatı Makası
- 50 mm. 14 kg/m<sup>3</sup> Camyünü Yalıtım
- Kuru Hacimlerde : 13 mm Kalınlığında Neme Dayanıklı Taşyünü Asma Tavan
- Islak Hacimlerde : 9.5 mm Kalınlığında Vinyl Kaplı Levha

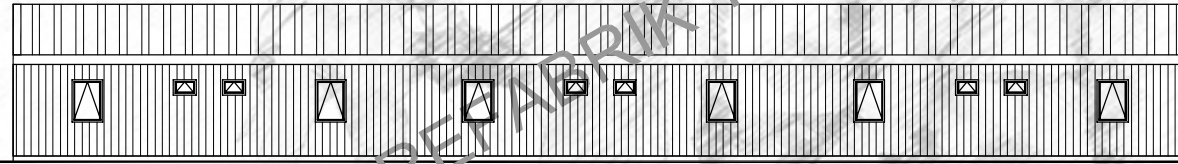

CEPHE GÖRÜNÜŞÜ

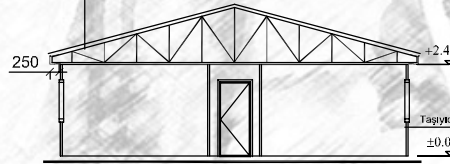

A-A KESİTİ

- Diye Kaplama 0,70 mm Kalınlığında Özel Şekillendirilmiş Elektrostatik Toz Fınn Boyalı PVC Film Kaplı Galvanize Sac
- 50 mm. 14 kg/m<sup>3</sup> Camyünü Yalıtım
- Kulu Profil / Özel Büküm DKP Sac Taşyünü Panel Strüktür
- İç Kaplama 8 mm Kalınlığında Çimencolu Yonga Levha

**Prefi**

PREFABRİK YAPI END. BİLİŞİM ve TİCARET LTD.ŞTİ.  
Ankara - İstanbul Karayolu, 30. km  
Akıncı Kavşağı, Kazan 06980 Ankara  
Tel:90(312) 814 40 92(Pbx) Fax:90(312) 814 40 97  
www.Prefi.com.tr e-posta: prefiprefi@prefi.com

ÇİZEN:  
DRAWN:  
KONTROL:  
CHK:  
ONAYLAMA:  
APPROVAL: H. VAKUR YILMAZYİĞİT

FİRMA /COMPANY:  
.....  
TARİH/DATE:  
.....

BAŞLIK /TITLE:  
36 KİŞİLİK YATAKHANE BİNASI (GB-W12-036)  
(GLV-BET)  
REFERANS:  
.....  
REV.NO:  
.....  
SAYFA /PAGE:  
.....

2  
m<sup>2</sup>  
279.19



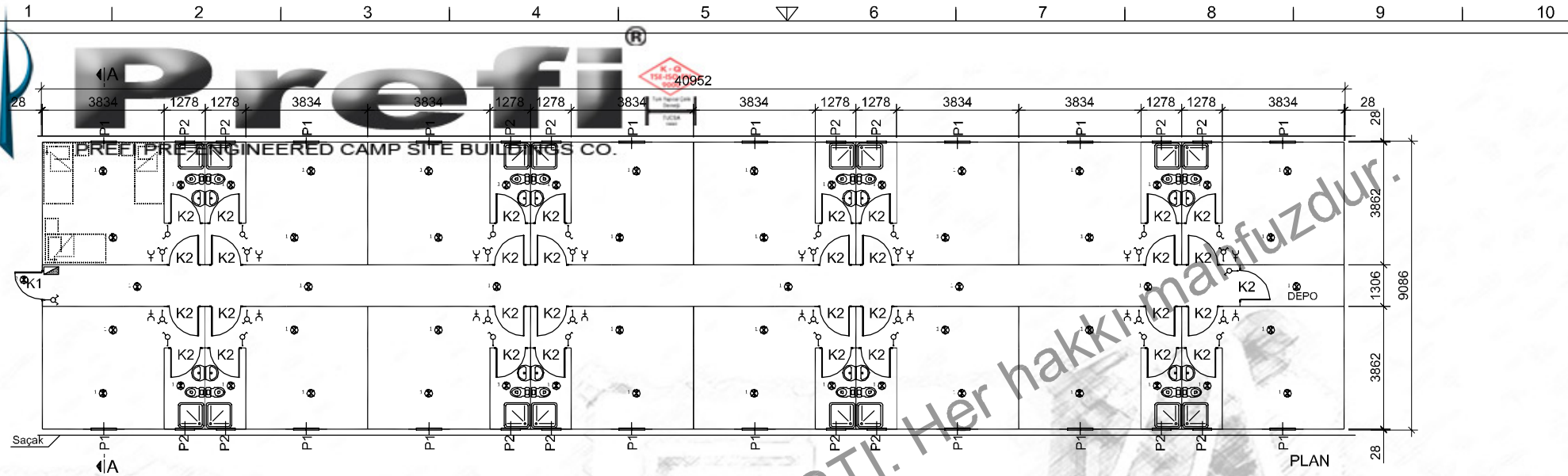

PLAN

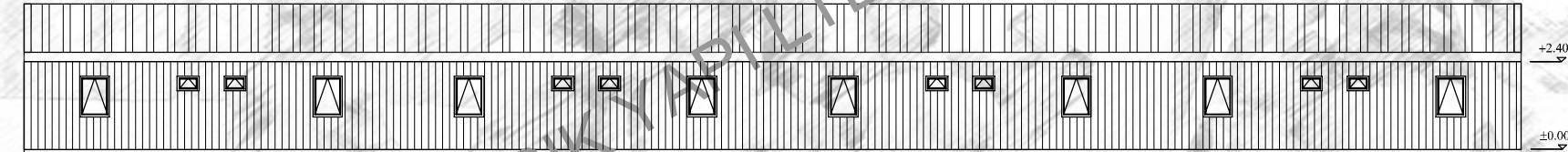

CEPHE GÖRÜNÜŞÜ



A-A KESİTİ

- 0.50 mm. Trapezoidal Galvanize Sac
- Çelik Aşık
- Çatı Makası
- 50 mm. 14 kg/m<sup>2</sup> Camyünü Yalıtım
- Kuru Hacimlerde : 13 mm Kalınlığında Neme Dayanıklı Taşyünü Asma Tavan
- Islak Hacimlerde : 9.5 mm Kalınlığında Vinly Kaplı Levha

- Dış Kaplama 0.70 mm Kalınlığında Özel Şekillendirilmiş Elektrostatik Toz Fırın Boyalı PVC Film Kaplı Galvanize Sac
- 50 mm. 14 kg/m<sup>2</sup> Camyünü Yalıtım
- Kulu Profil / Özel Büküm DKP Sac Taşıyıcı Panel Strüktür
- İç Kaplama 8 mm Kalınlığında Çimentolu Yonga Levha

P1	PENCERE	800x1100
P2	PENCERE	600x400
K1	DIŞ KAPI	850x2000
K2	İÇ KAPI	840x2000
K3	DIŞ KAPI	1760x2000
—○—	ANAHTAR	
—○—	KOMÜTATÖR	
—	1 X 40 FLORESAN ARM.	
—	2 X 40 FLORESAN ARM.	
+C	TOPRAKLI PRİZ	
—C	TELEFON	
1 ⊗	C TİPİ ARM	
2 ⊗	C TİPİ ARM (KAFESLİ)	
⊗	SIGORTA KUTUSU	

Ölçüler mm.dir.

**Prefi**  
 PREFABRİK YAPI END. BİLİŞİM ve TİCARET LTD.ŞTİ.  
 Ankara - İstanbul Karayolu, 30. km  
 Akıncı Kavşağı, Kazan 06980 Ankara  
 Tel:90(312) 814 40 92(Pbx) Fax:90(312) 814 40 97  
 www.Prefi.com.tr e-posta: prefiprefi.com

ÇİZEN:  
 DRAWN:  
 KONTROL:  
 CHK:  
 ONAYLAMA:  
 APPROVAL: H. VAKUR YILMAZYİĞİT

FİRMA /COMPANY:  
 TARİH/DATE:

BAŞLIK /TITLE:  
**48 KİŞİLİK YATAKHANE BİNASI (GB-W16-048)**  
**(GLV-BET)**  
 REFERANS:  
 REV.NO:  
 SAYFA /PAGE:

2  
 m<sup>2</sup>  
 372.09

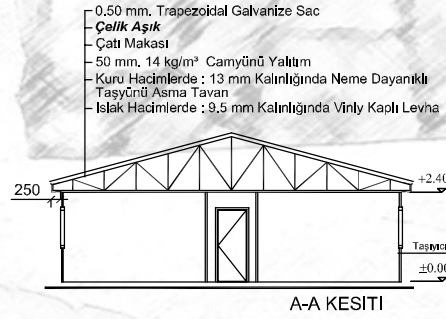
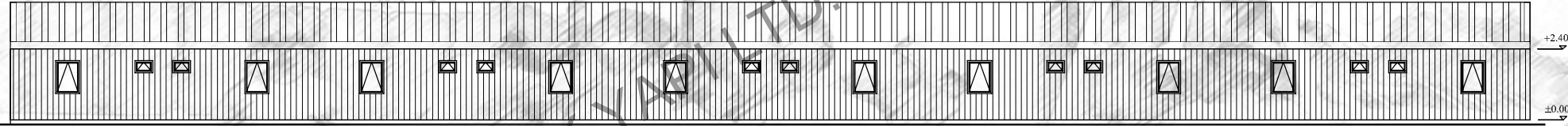
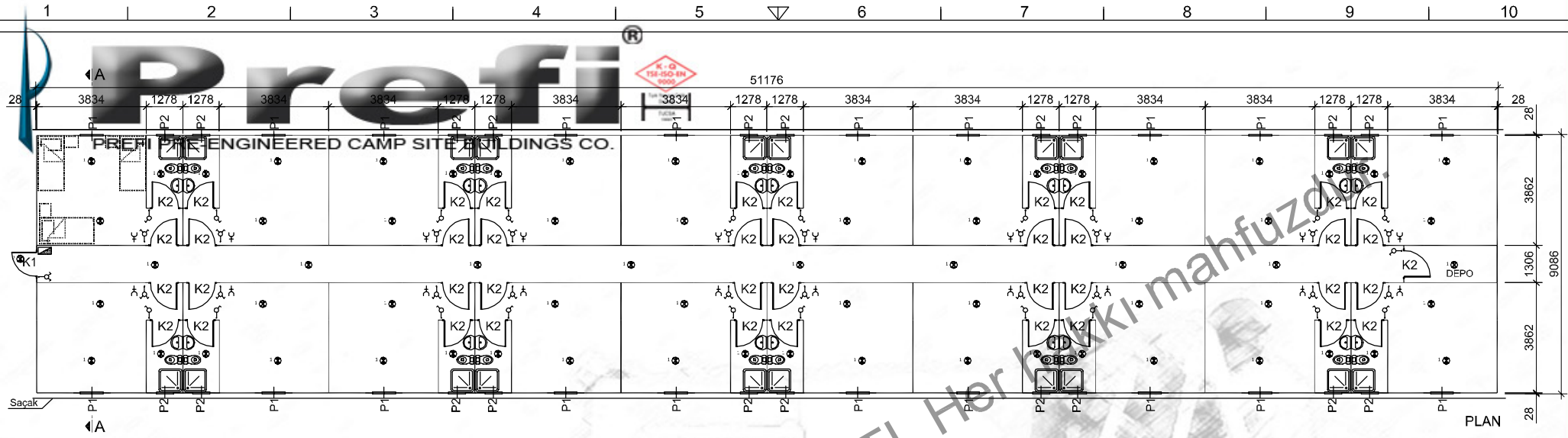

- 0.50 mm. Trapezoidal Galvanize Sac
- Çelik Aşık
- Çatı Makası
- 50 mm, 14 kg/m<sup>2</sup> Camyünü Yalıtım
- Kuru Hacimlerde : 13 mm Kalınlığında Neme Dayanıklı Tasyünlü Asma Tavan
- Islak Hacimlerde : 9.5 mm Kalınlığında Vinly Kaplı Levha

- Dış Kaplama 0.70 mm Kalınlığında Özel Şekillendirilmiş Elektrostatik Toz Fırın Boyalı PVC Film Kaplı Galvanize Sac
- 50 mm, 14 kg/m<sup>2</sup> Camyünü Yalıtım
- Kutu Profili / Özel Büküm DKP Sac Taşıyıcı Panel Strüktür
- İç Kaplama 8 mm Kalınlığında Çimento Lu Yonga Levha

P1	PENCERE	800x1100
P2	PENCERE	600x400
K1	DIŞ KAPI	850x2000
K2	İÇ KAPI	840x2000
K3	DIŞ KAPI	1760x2000

—	ANAHTAR
—	KOMÜTATÖR
—	1 X 40 FLORESAN ARM.
—	2 X 40 FLORESAN ARM.
—	TOPRAKLI PRİZ
—	TELEFON
1	C TIPI ARM
2	C TIPI ARM (KAFESLİ)
—	SIGORTA KUTUSU

Ölçüler mm.dir.

**Prefi**  
 PREFABRİK YAPI END. BİLİŞİM ve TİCARET LTD.ŞTİ.  
 Ankara - İstanbul Karayolu, 30. km  
 Akıncı Kavşağı, Kazan 06980 Ankara  
 Tel:90(312) 814 40 92(Pbx) Fax:90(312) 814 40 97  
 www.Prefi.com.tr e-posta: pref@prefi.com

ÇİZEN:  
 DRAWN:  
 KONTROL:  
 CHK:  
 ONAYLAMA:  
 APPROVAL: H. VAKUR YILMAZYİĞİT

FİRMA /COMPANY:  
 TARİH/DATE:

BASLIK /TITLE:  
**60 KİŞİLİK YATAKHANE BİNASI (GB-W20-060)**  
**(GLV-BET)**

REFERANS:  
 REV.NO:  
 SAYFA /PAGE:

2  
 m  
 464.99



# Prefi®



PREFI PRE-ENGINEERED CAMP SITE BUILDINGS CO.

**TPSB KARKASLI TİP DEMONTABLE BİNALAR  
YATAKHANE BİNALAR**

**KORİDORLU Wcsiz TIPLER  
DÖRT KİŞİLİK ODALILAR**

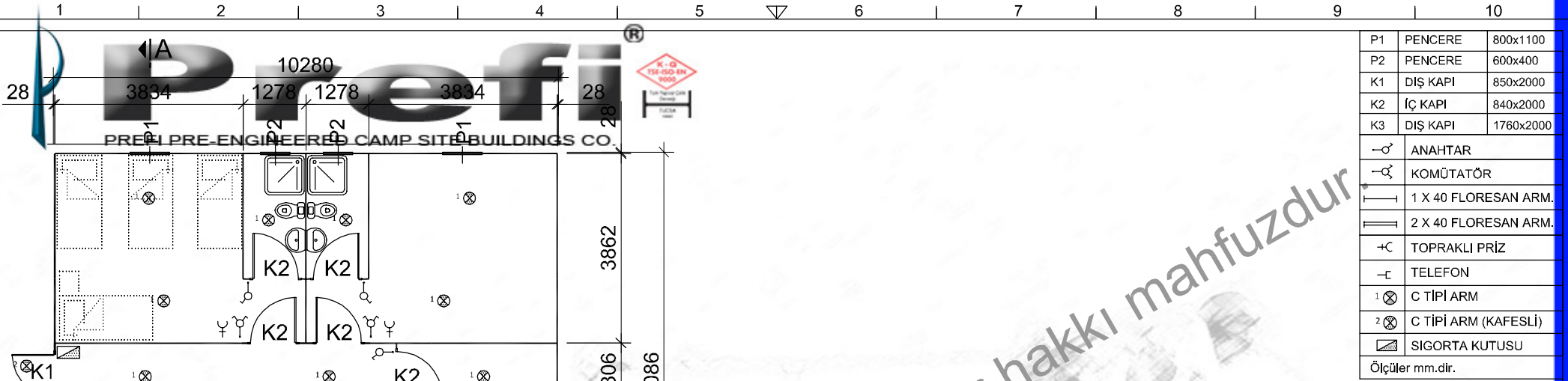

P1	PENCERE	800x1100
P2	PENCERE	600x400
K1	DIŞ KAPI	850x2000
K2	İÇ KAPI	840x2000
K3	DIŞ KAPI	1760x2000
—○	ANAHTAR	
—□	KOMÜTATÖR	
—	1 X 40 FLORESAN ARM.	
—	2 X 40 FLORESAN ARM.	
+C	TOPRAKLI PRİZ	
-C	TELEFON	
1 ⊗	C TİPİ ARM	
2 ⊗	C TİPİ ARM (KAFESLİ)	
⊠	SIGORTA KUTUSU	
Ölçüler mm.dir.		

- 0.50 mm. Trapezoidal Galvanize Sac
- Çelik Aşık**
- Çatı Makası
- 50 mm. 14 kg/m<sup>3</sup> Camyünü Yalıtım
- Kuru Hacimlerde : 13 mm Kalınlığında Neme Dayanıklı Taşyünü Asma Tavan
- Islak Hacimlerde : 9.5 mm Kalınlığında Vinly Kaplı Levha

Saçak  
P1  
P2  
P2  
P1

PLAN

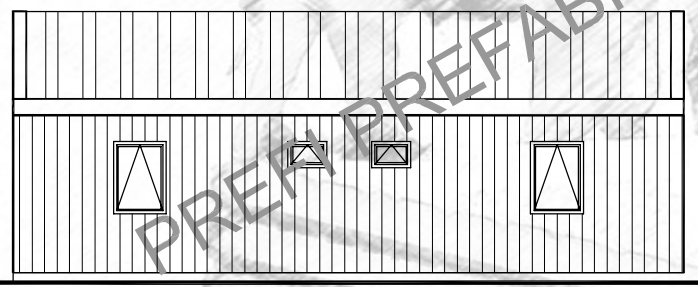

CEPHE GÖRÜNÜŞÜ

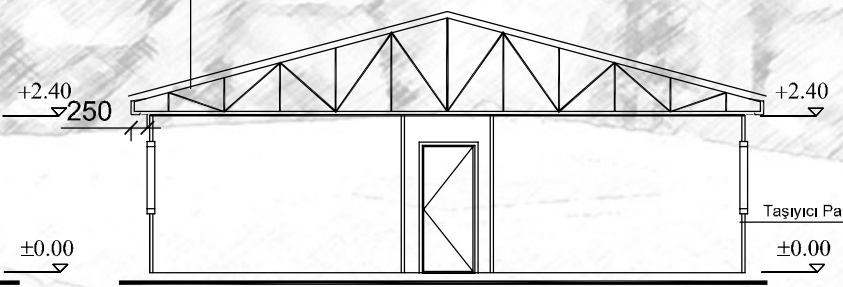

A-A KESİTİ

- Dış Kaplama 0.70 mm Kalınlığında Özel Şekillendirilmiş Elektrostatik Toz Fırın Boyalı PVC Film Kaplı Galvanize Sac
- 50 mm. 14 kg/m<sup>3</sup> Camyünü Yalıtım
- Kutu Profil / Özel Büküm DKP Sac Taşıyıcı Panel Strüktür
- İç Kaplama 8 mm Kalınlığında Çimentolu Yonga Levha

**Prefi**  
 PREFABRİK YAPI END. BİLİŞİM ve TİCARET LTD.ŞTİ.  
 Ankara - İstanbul Karayolu, 30. km  
 Akıncı Kavşağı, Kazan 06980 Ankara  
 Tel:90(312) 814 40 92(Pbx) Fax:90(312) 814 40 97  
 www.Prefi.com.tr e-posta: pref@prefi.com

ÇİZEN:  
DRAWN:  
KONTROL:  
CHK:  
ONAYLAMA:  
APPROVAL: H. VAKUR YILMAZYİĞİT

FİRMA /COMPANY:  
.....  
TARİH/DATE:  
.....

BAŞLIK /TITLE:  
16 KİŞİLİK YATAKHANE BİNASI (GB-W4-016)  
(GLV-BET)  
REFERANS:  
.....  
REV.NO:  
.....  
SAYFA /PAGE:  
.....

2  
m  
93.40

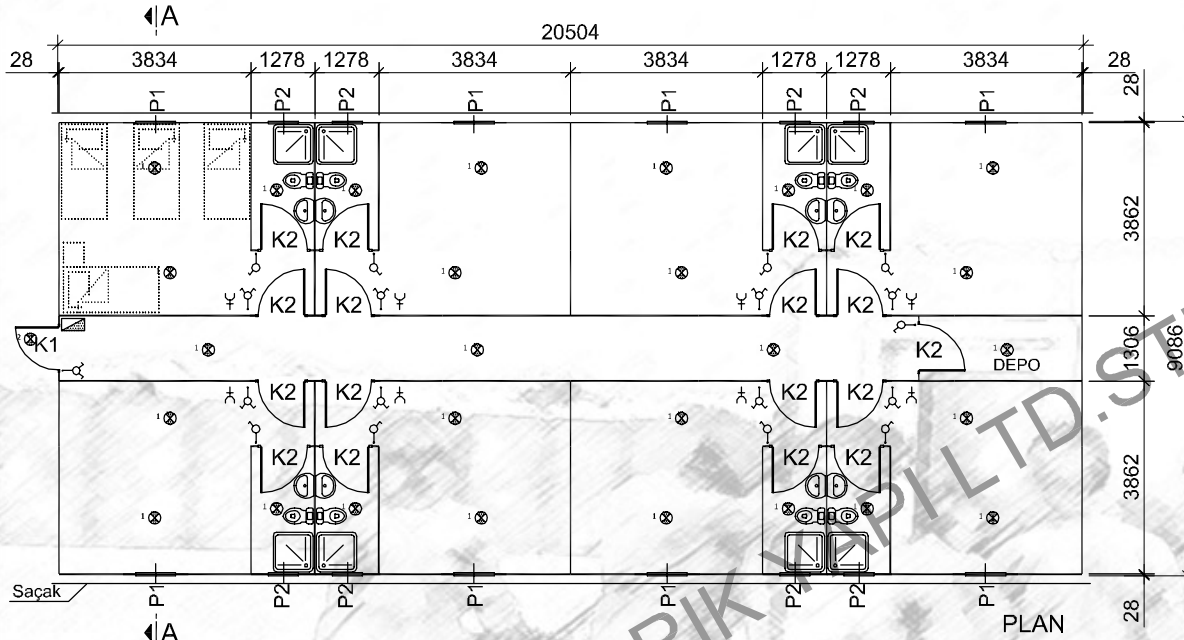

- 0.50 mm. Trapezoidal Galvanize Sac
- Çelik Aşık**
- Çatı Makası
- 50 mm. 14 kg/m<sup>3</sup> Camyünü Yalıtım
- Kuru Hacimlerde : 13 mm Kalınlığında Neme Dayanıklı Taşyünü Asma Tavan
- Islak Hacimlerde : 9.5 mm Kalınlığında Vinly Kaplı Levha

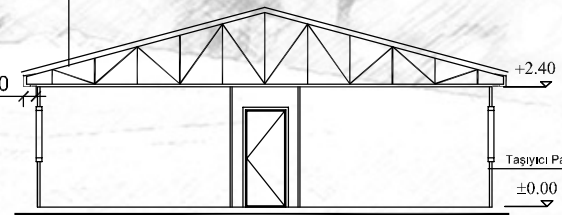

P1	PENCERE	800x1100
P2	PENCERE	600x400
K1	DIŞ KAPI	850x2000
K2	İÇ KAPI	840x2000
K3	DIŞ KAPI	1760x2000
⊙	ANAHTAR	
⊗	KOMÜTATÖR	
— —	1 X 40 FLORESAN ARM.	
—  —	2 X 40 FLORESAN ARM.	
+C	TOPRAKLI PRİZ	
-C	TELEFON	
1 ⊗	C TİPİ ARM	
2 ⊗	C TİPİ ARM (KAFESLİ)	
⊠	SIGORTA KUTUSU	
Ölçüler mm.dir.		

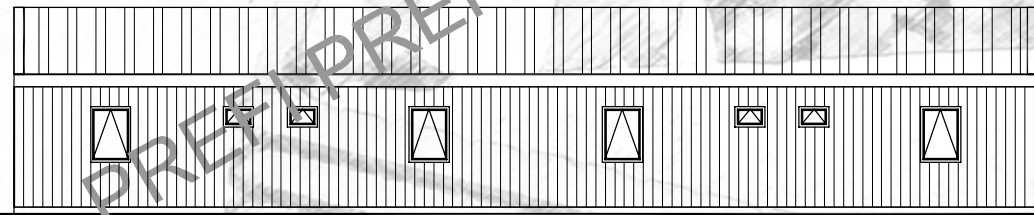

- Dış Kaplama 0.70 mm Kalınlığında Özel Şekillendirilmiş Elektrostatik Toz Fırın Boyalı PVC Film Kaplı Galvanize Sac
- 50 mm. 14 kg/m<sup>3</sup> Camyünü Yalıtım
- Kutu Profil / Özel Büküm DKP Sac Taşıyıcı Panel Strüktür
- İç Kaplama 8 mm Kalınlığında Çimlenmiş Yonga Levha

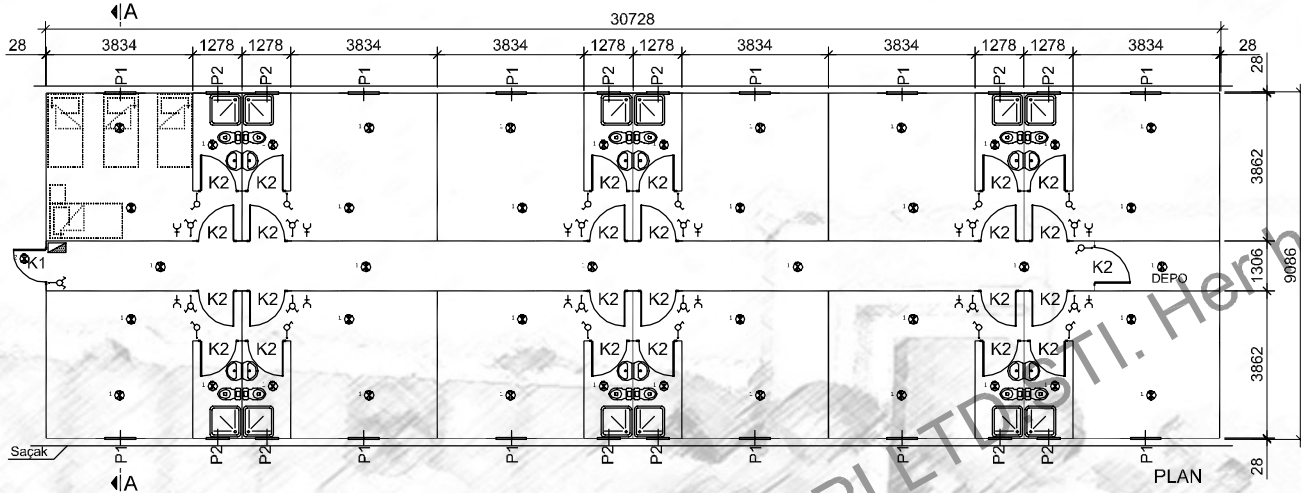

- 0,50 mm. Trapezoidal Galvanize Sac
- Çelik Aşık
- Çatı Makası
- 50 mm. 14 kg/m<sup>3</sup> Camyünü Yalıtım
- Kuru Hacimlerde : 13 mm Kalınlığında Neme Dayanıklı Taşyünü Asma Tavan
- İstak Hacimlerde : 9.5 mm Kalınlığında Vinyl Kaplı Levha

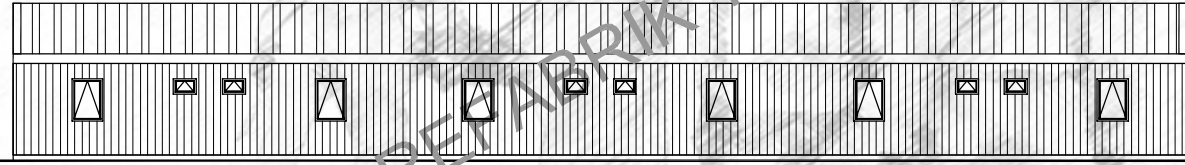

CEPHE GÖRÜNÜŞÜ

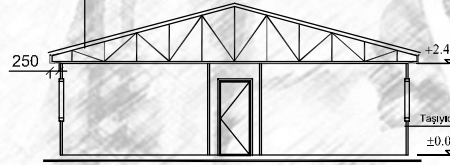

A-A KESİTİ

P1	PENCERE	800x1100
P2	PENCERE	600x400
K1	DIŞ KAPI	850x2000
K2	İÇ KAPI	840x2000
K3	DIŞ KAPI	1760x2000
—○	ANAHTAR	
—○	KOMÜTATÖR	
—	1 X 40 FLORESAN ARM.	
—	2 X 40 FLORESAN ARM.	
+C	TOPRAKLI PRİZ	
—	TELEFON	
1 ⊗	C TİPİ ARM	
2 ⊗	C TİPİ ARM (KAFESLİ)	
⊗	SİGORTA KUTUSU	
Ölçüler mm.dlr.		

PREFİ PREFABRİK YAPI LTD.ŞTİ. Her hakkı mahfuzdur.

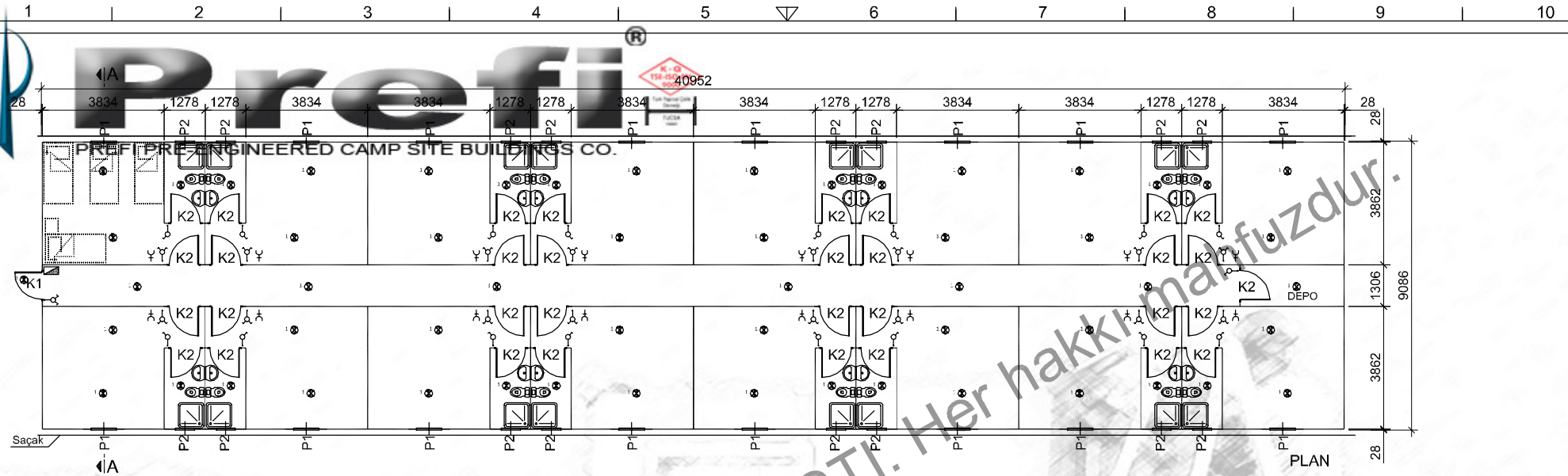

PLAN

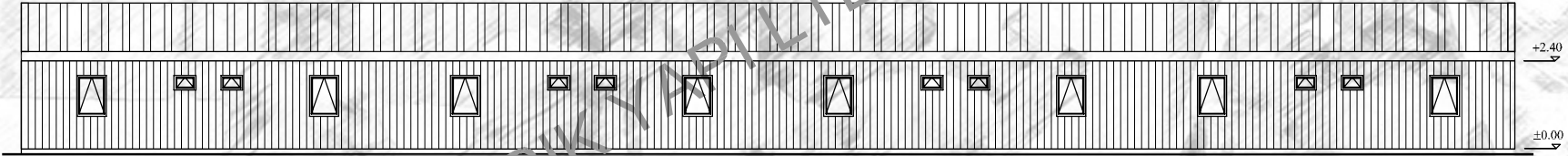

CEPHE GÖRÜNÜŞÜ

- 0.50 mm. Trapezoidal Galvanize Sac
- Çelik Aşık
- Çatı Makası
- 50 mm. 14 kg/m<sup>2</sup> Camyünü Yalıtım
- Kuru Hacimlerde : 13 mm Kalınlığında Neme Dayanıklı Taşyünü Asma Tavan
- Islak Hacimlerde : 9.5 mm Kalınlığında Vinly Kaplı Levha

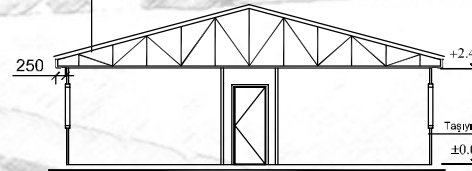

A-A KESİTİ

- Dış Kaplama 0.70 mm Kalınlığında Özel Şekillendirilmiş Elektrosatik Toz Fırın Boyalı PVC Film Kaplı Galvanize Sac
- 50 mm. 14 kg/m<sup>2</sup> Camyünü Yalıtım
- Kulu Profil / Özel Büküm DKP Sac Taşyünlü Panel Strüktür
- İç Kaplama 8 mm Kalınlığında Çimentolu Yonga Levha

P1	PENCERE	800x1100
P2	PENCERE	600x400
K1	DIŞ KAPI	850x2000
K2	İÇ KAPI	840x2000
K3	DIŞ KAPI	1760x2000
—○—	ANAHTAR	
—○—	KOMÜTATÖR	
—	1 X 40 FLORESAN ARM.	
—	2 X 40 FLORESAN ARM.	
+C	TOPRAKLI PRİZ	
—C	TELEFON	
1 ⊗	C TİPİ ARM	
2 ⊗	C TİPİ ARM (KAFESLİ)	
⊠	SIGORTA KUTUSU	
Ölçüler mm.dir.		

**P r e f i**

PREFABRİK YAPI END. BİLİŞİM ve TİCARET LTD.ŞTİ.  
Ankara - İstanbul Karayolu, 30. km  
Akıncı Kavşağı, Kazan 06980 Ankara  
Tel:90(312) 814 40 92(Pbx) Fax:90(312) 814 40 97  
www.Prefi.com.tr e-posta: pref@prefi.com

ÇİZEN:  
DRAWN:

KONTROL:  
CHK:

ONAYLAMA:  
APPROVAL: H. VAKUR YILMAZYİĞİT

FİRMA /COMPANY:

.....

TARİH/DATE:

.....

BAŞLIK /TITLE:

64 KİŞİLİK YATAKHANE BİNASI (GB-W16-064)  
(GLV-BET)

REFERANS:

.....

REV.NO:

.....

SAYFA /PAGE:

.....

2  
m

372.09

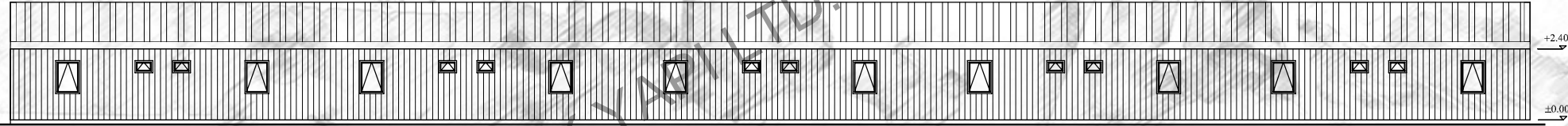
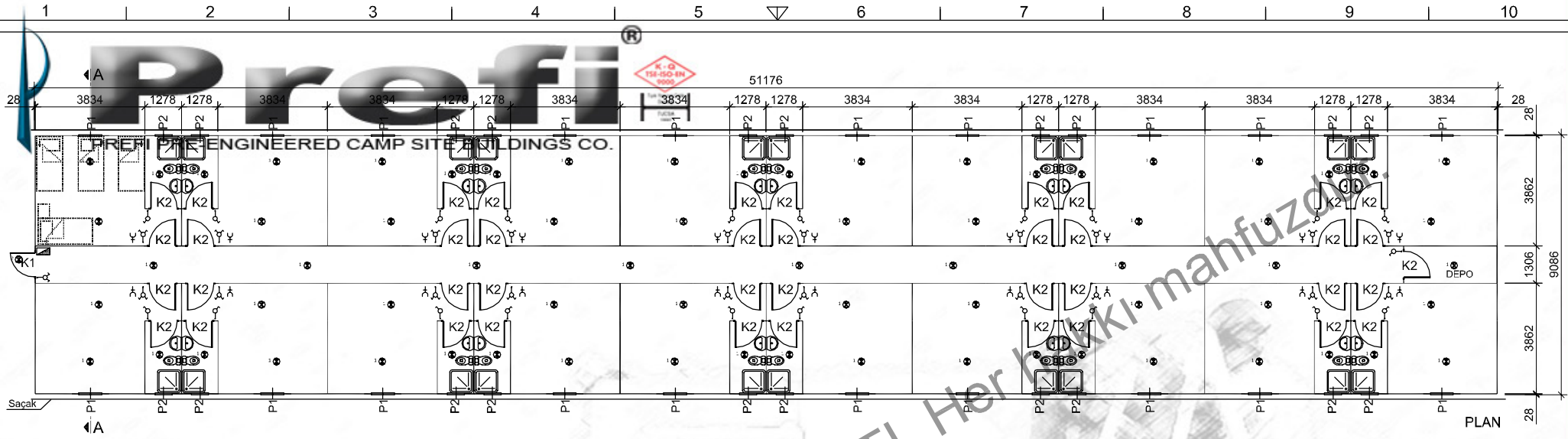

CEPHE GÖRÜNÜŞÜ

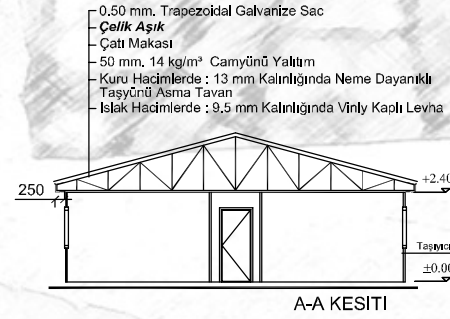

- 0.50 mm. Trapezoidal Galvanize Sac
- Çelik Aşık
- Çatı Makası
- 50 mm, 14 kg/m<sup>2</sup> Camyünü Yalıtım
- Kuru Hacimlerde : 13 mm Kalınlığında Neme Dayanıklı Tasyünlü Asma Tavan
- Islak Hacimlerde : 9.5 mm Kalınlığında Vinly Kaplı Levha

- Dış Kaplama 0.70 mm Kalınlığında Özel Şekillendirilmiş Elektrostatik Toz Fırın Boyalı
- PVC Film Kaplı Galvanize Sac
- 50 mm, 14 kg/m<sup>2</sup> Camyünü Yalıtım
- Kulu Profil / Özel Büküm DKP Sac Tasyünlü Panel Strüktür
- İç Kaplama 8 mm Kalınlığında Çimento Lu Yonga Levha

P1	PENCERE	800x1100
P2	PENCERE	600x400
K1	DIŞ KAPI	850x2000
K2	İÇ KAPI	840x2000
K3	DIŞ KAPI	1760x2000

—	ANAHTAR
—	KOMÜTATÖR
—	1 X 40 FLORESAN ARM.
—	2 X 40 FLORESAN ARM.
—	TOPRAKLI PRİZ
—	TELEFON
1	C TIPI ARM
2	C TIPI ARM (KAFESLİ)
—	SIGORTA KUTUSU

Ölçüler mm.dir.

**Prefi**  
 PREFABRİK YAPI END. BİLİŞİM ve TİCARET LTD.ŞTİ.  
 Ankara - İstanbul Karayolu, 30. km  
 Akıncı Kavşağı, Kazan 06980 Ankara  
 Tel:90(312) 814 40 92(Pbx) Fax:90(312) 814 40 97  
 www.Prefi.com.tr e-posta: pref@prefi.com

ÇİZEN:  
 DRAWN:  
 KONTROL:  
 CHK:  
 ONAYLAMA:  
 APPROVAL: H. VAKUR YILMAZYİĞİT

FİRMA /COMPANY:  
 TARİH/DATE:

BAŞLIK /TITLE:  
 80 KIŞILIK YATAKHANE BİNASI (GB-W20-080)  
 (GLV-BET)  
 REFERANS:  
 REV.NO:

2  
 m  
 464.99  
 SAYFA /PAGE:





# Prefi®



PREFI PRE-ENGINEERED CAMP SITE BUILDINGS CO.

**TPSB KARKASLI TİP DEMONTABLE BİNALAR  
YATAKHANE BİNALAR**

**KORİDORLU Wcsiz TIPLER  
BEŞ KİŞİLİK ODALILAR**

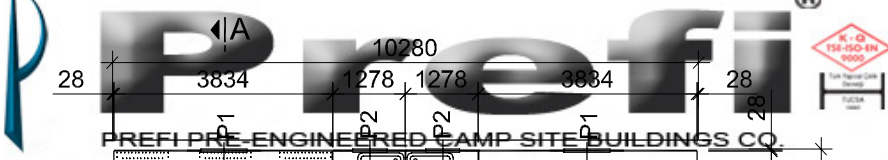

P1	PENCERE	800x1100
P2	PENCERE	600x400
K1	DIŞ KAPI	850x2000
K2	İÇ KAPI	840x2000
K3	DIŞ KAPI	1760x2000
—	ANAHTAR	
—	KOMÜTATÖR	
—	1 X 40 FLORESAN ARM.	
—	2 X 40 FLORESAN ARM.	
+C	TOPRAKLI PRİZ	
-C	TELEFON	
1 ⊗	C TİPİ ARM	
2 ⊗	C TİPİ ARM (KAFESLİ)	
⊠	SIGORTA KUTUSU	
Ölçüler mm.dir.		

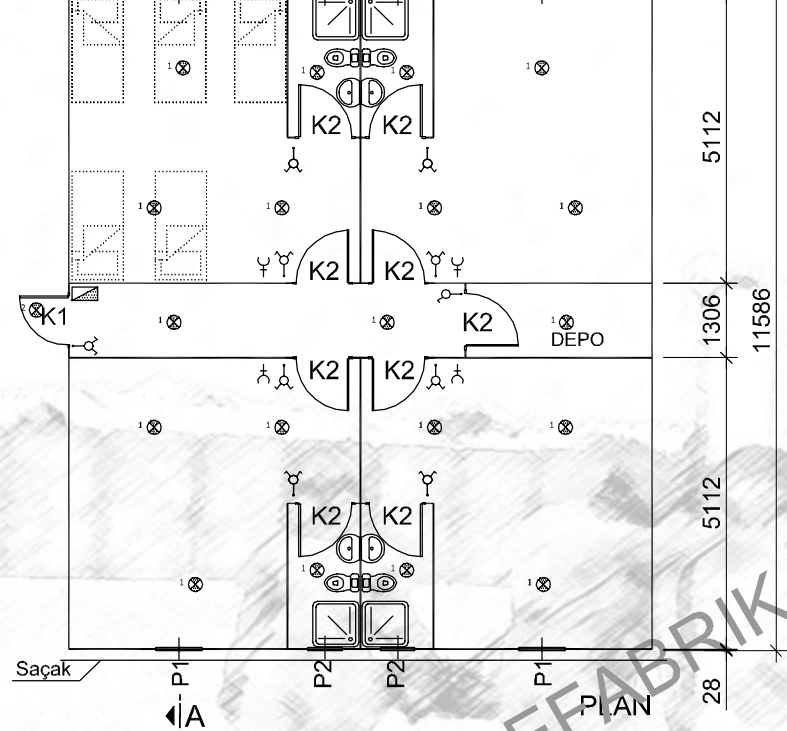

- 0.50 mm. Trapezoidal Galvanize Sac
- Çelik Aşık
- Çatı Makası
- 50 mm. 14 kg/m<sup>3</sup> Camyünü Yalıtım
- Kuru Hacimlerde : 13 mm Kalınlığında Neme Dayanımlı Taşyünü Asma Tavan
- Islak Hacimlerde : 9.5 mm Kalınlığında Vinil Kaplı Levha

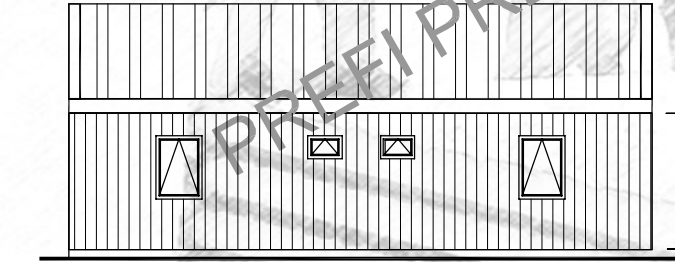

CEPHE GÖRÜNÜŞÜ

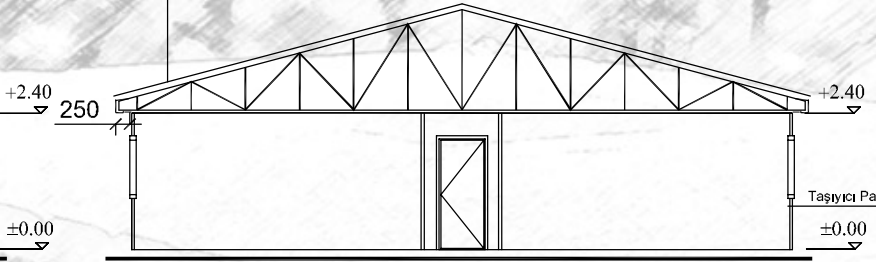

A-A KESİTİ

- Dış Kaplama 0.70 mm Kalınlığında Özel Şekillendirilmiş Elektrostatik Toz Fırın Boyalı PVC Film Kaplı Galvanize Sac
- 50 mm. 14 kg/m<sup>3</sup> Camyünü Yalıtım
- Kulu Profil / Özel Büküm DKP Sac Taşıyıcı Panel Strüktür
- İç Kaplama 8 mm Kalınlığında Çimentolu Yonga Levha

**Prefi**  
 PREFABRİK YAPI END. BİLİŞİM ve TİCARET LTD.ŞTİ.  
 Ankara - İstanbul Karayolu, 30. km  
 Akıncı Kavşağı, Kazan 06980 Ankara  
 Tel:90(312) 814 40 92(Pbx) Fax:90(312) 814 40 97  
 www.Prefi.com.tr e-posta: pref@prefi.com

ÇİZEN:  
 DRAWN:  
 KONTROL:  
 CHK:  
 ONAYLAMA:  
 APPROVAL: H. VAKUR YILMAZYİĞİT

FİRMA /COMPANY:  
 TARİH/DATE:

BAŞLIK /TITLE:  
**20 KİŞİLİK YATAKHANE BİNASI (GB-W4-020)**  
**(GLV-BET)**

REFERANS:  
 REV.NO:  
 SAYFA /PAGE:

2  
 m<sup>2</sup>  
 119.10

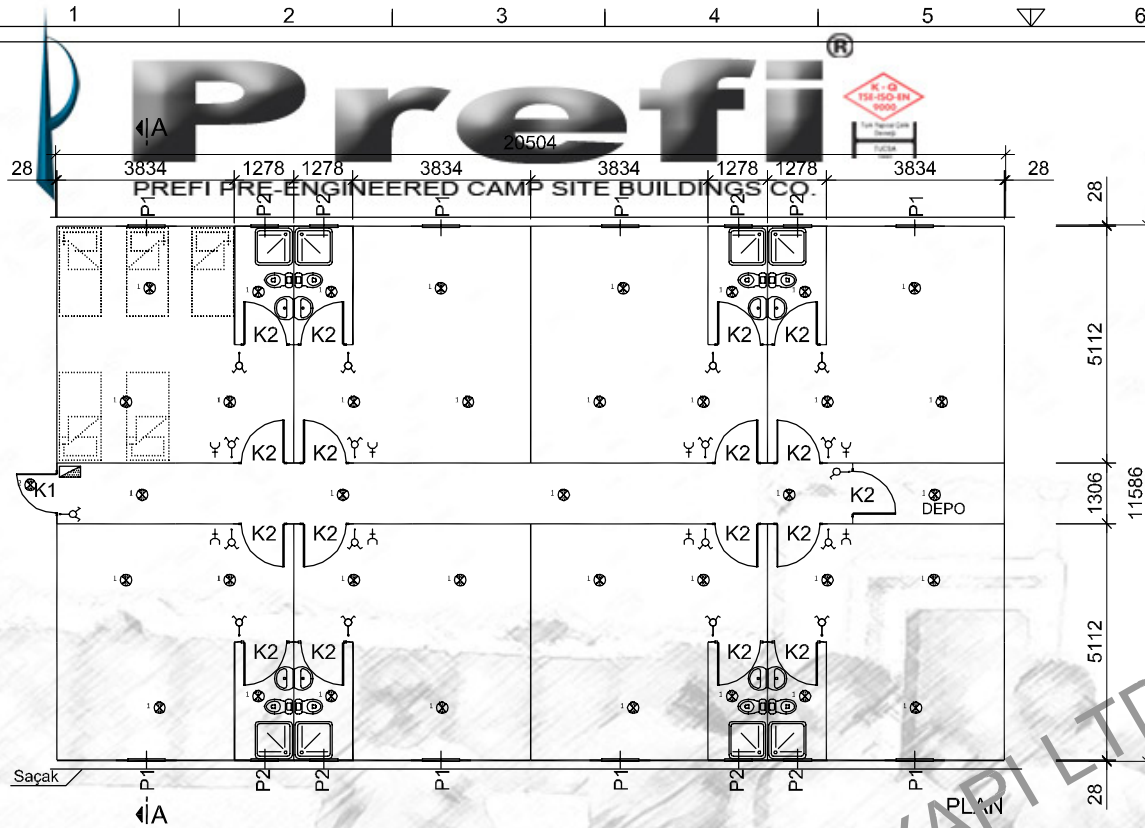

- 0.50 mm. Trapezoidal Galvanize Sac
- Çelik Aşık**
- Çalı Makası
- 50 mm. 14 kg/m<sup>3</sup> Camyünü Yalıtım
- Kuru Hacimlerde : 13 mm Kalınlığında Neme Dayanıklı Taşyünü Asma Tavan
- Islak Hacimlerde : 9.5 mm Kalınlığında Vinyl Kaplı Levha

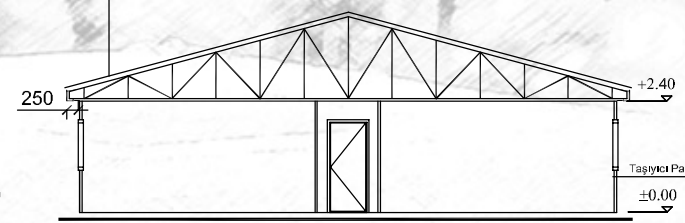
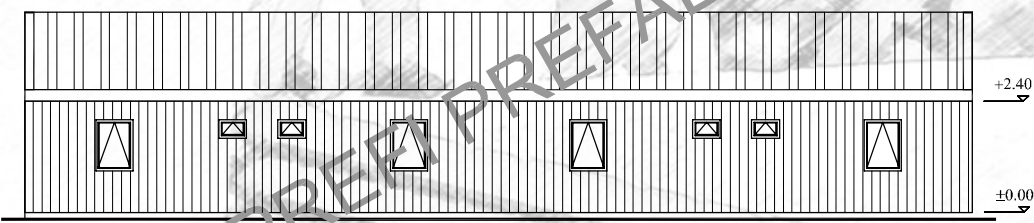

- Dış Kaplama 0.70 mm Kalınlığında Özel Şekillendirilmiş Elektrostatik Toz Fırın Boyalı PVC Film Kaplı Galvanize Sac
- 50 mm. 14 kg/m<sup>3</sup> Camyünü Yalıtım
- Çalı Profil / Özel Büküm DKP Sac Taşyıcı Panel Strüktür
- İç Kaplama 8 mm Kalınlığında Çimentolu Yonga Levha

P1	PENCERE	800x1100
P2	PENCERE	600x400
K1	DIŞ KAPI	850x2000
K2	İÇ KAPI	840x2000
K3	DIŞ KAPI	1760x2000
—○	ANAHTAR	
—○	KOMÜTATÖR	
—	1 X 40 FLORESAN ARM.	
—	2 X 40 FLORESAN ARM.	
—	TOPRAKLI PRİZ	
—	TELEFON	
1 ⊗	C TİPİ ARM	
2 ⊗	C TİPİ ARM (KAFESLİ)	
⊗	SIGORTA KUTUSU	

Ölçüler mm.dir.

**Prefi**  
 PREFABRİK YAPI END. BİLİŞİM ve TİCARET LTD.ŞTİ.  
 Ankara - İstanbul Karayolu, 30. km  
 Akıncı Kavşağı, Kazan 06980 Ankara  
 Tel:90(312) 814 40 92(Pbx) Fax:90(312) 814 40 97  
 www.Prefi.com.tr e-posta: pref@prefi.com

ÇİZEN:  
 DRAWN:  
 KONTROL:  
 CHK:  
 ONAYLAMA:  
 APPROVAL: H. VAKUR YILMAZYİĞİT

FİRMA /COMPANY:  
 TARİH/DATE:

BASLIK /TITLE:  
**40 KİŞİLİK YATAKHANE BİNASI (GB-W8-040)**  
**(GLV-BET)**

REFERANS:  
 REV.NO:  
 SAYFA /PAGE:

2  
 m<sup>2</sup>  
 237.56

P1	PENCERE	800x1100
P2	PENCERE	600x400
K1	DIŞ KAPI	850x2000
K2	İÇ KAPI	840x2000
K3	DIŞ KAPI	1760x2000
	ANAHTAR	
	KOMÜTATÖR	
	1 X 40 FLORESAN ARM.	
	2 X 40 FLORESAN ARM.	
	+C	TOPRAKLI PRİZ
	-C	TELEFON
1	⊗	C TİPİ ARM
2	⊗	C TİPİ ARM (KAFESLİ)
	⊗	SIGORTA KUTUSU
Ölçüler mm.dlr.		

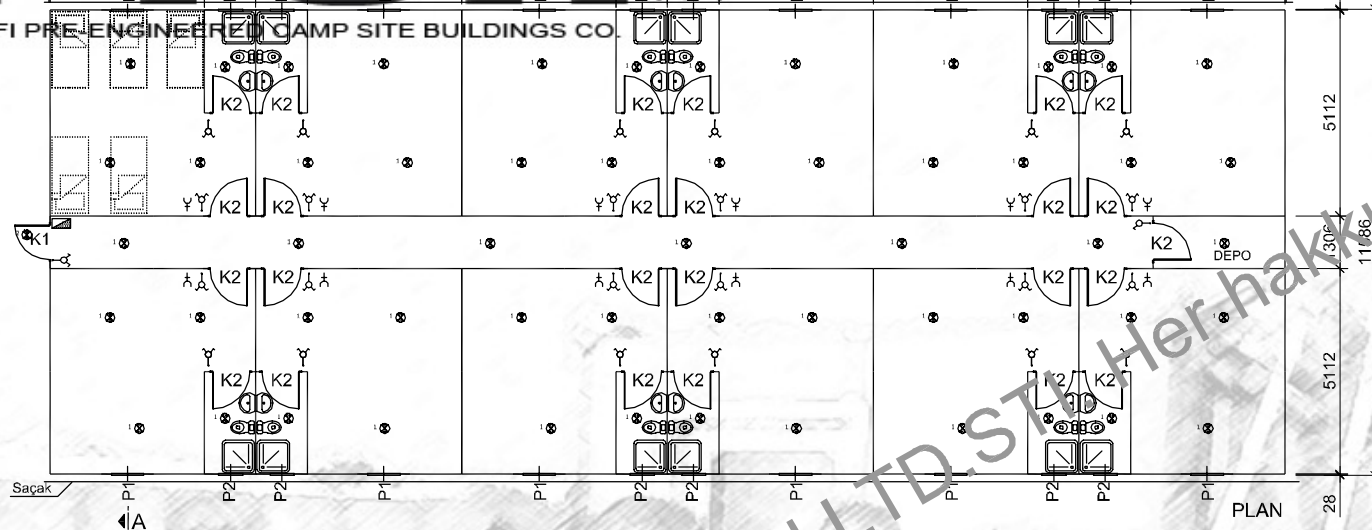

- 0.50 mm. Trapezoidal Galvanize Sac
- Çelik Aşık
- Çatı Makası
- 50 mm. 14 kg/m<sup>3</sup> Camyünü Yalıtım
- Kuru Hacimlerde : 13 mm Kalınlığında Neme Dayanıklı Taşyünü Asma Tavan
- Islak Hacimlerde : 9.5 mm Kalınlığında Vinly Kaplı Levha

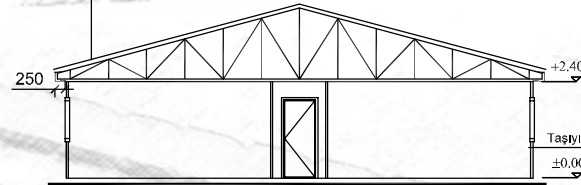

- Dış Kaplama 0.70 mm Kalınlığında Özel Şekillendirilmiş Elektrostatik Toz Fırın Boyalı PVC Film Kaplı Galvanize Sac
- 50 mm. 14 kg/m<sup>3</sup> Camyünü Yalıtım
- Kutu Profili / Özel Büküm DKP Sac Taşıyıcı Panel Strüktür
- İç Kaplama 8 mm Kalınlığında Çimentolu Yonga Levha

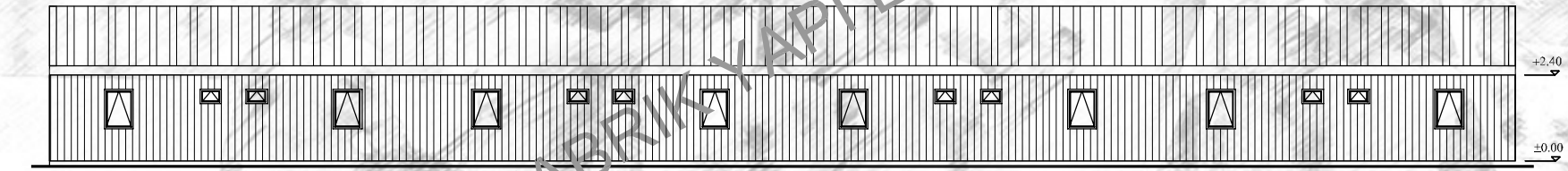
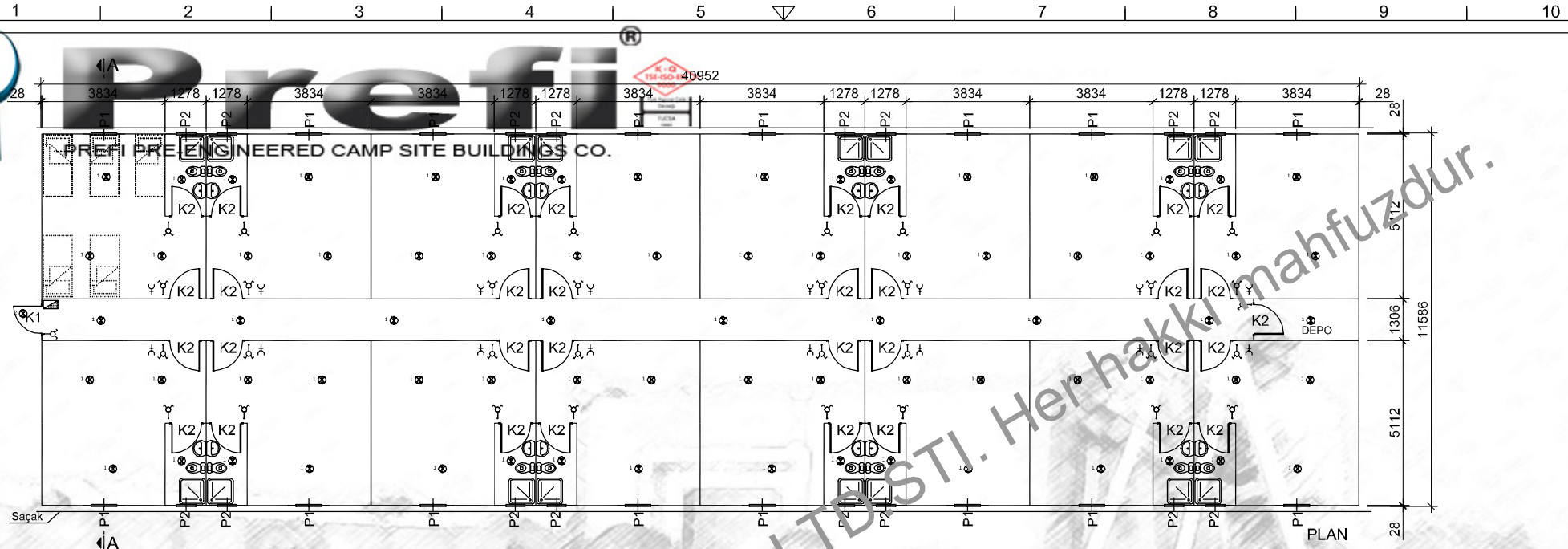

0,50 mm. Trapezoidal Galvanize Sac  
**Celik Asma**  
 Çatı Malzeme  
 10 mm. 14 kg/m<sup>3</sup> Camyünü Yalıtım  
 Kuru Hacimlerde : 13 mm Kalınlığında Neme Dayanıklı Taşıyıcı Asma Tavan  
 Islak Hacimlerde : 9.5 mm Kalınlığında Vinily Kaplı Levha

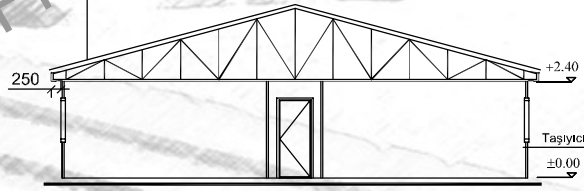

Dış Kaplama 0,70 mm Kalınlığında Özel Şekillendirilmiş Elektrostatik Toz Fırın Boyalı PVC Film Kaplı Galvanize Sac  
 50 mm. 14 kg/m<sup>3</sup> Camyünü Yalıtım  
 Kutu Profil / Özel Büküm DKP Sac Taşıyıcı Panel Strüktür  
 İç Kaplama 8 mm Kalınlığında Çimentolu Yonga Levha

P1	PENCERE	800x1100
P2	PENCERE	600x400
K1	DIŞ KAPI	850x2000
K2	İÇ KAPI	840x2000
K3	DIŞ KAPI	1760x2000
—	ANAHTAR	
—	KOMÜTATÖR	
—	1 X 40 FLORESAN ARM.	
—	2 X 40 FLORESAN ARM.	
+C	TOPRAKLI PRİZ	
-C	TELEFON	
1	C TİPİ ARM	
2	C TİPİ ARM (KAFESLİ)	
—	SIGORTA KUTUSU	

Ölçüler mm.dir.

**Prefi**  
 PREFABRİK YAPI END. BİLİŞİM ve TİCARET LTD.ŞTİ.  
 Ankara - İstanbul Karayolu, 30. km  
 Akıncı Kavşağı, Kazan 06980 Ankara  
 Tel:90(312) 814 40 92(Pbx) Fax:90(312) 814 40 97  
 www.Prefi.com.tr e-posta: pref@prefi.com

ÇİZEN:  
 DRAWN:  
 KONTROL:  
 CHK:  
 ONAYLAMA:  
 APPROVAL: **H. VAKUR YILMAZYİĞİT**

FİRMA /COMPANY:  
 .....  
 TARİH/DATE:  
 .....

BASLIK /TITLE:  
**80 KİŞİLİK YATAKHANE BİNASI (GB-W16-080)**  
**(GLV-BET)**

REFERANS:  
 .....

REV.NO:  
 .....

2  
 m  
 474.47

SAYFA /PAGE:  
 .....

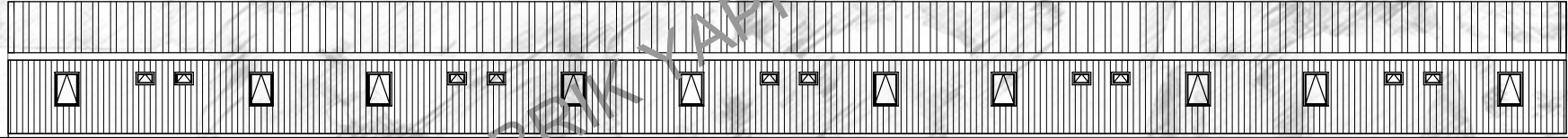
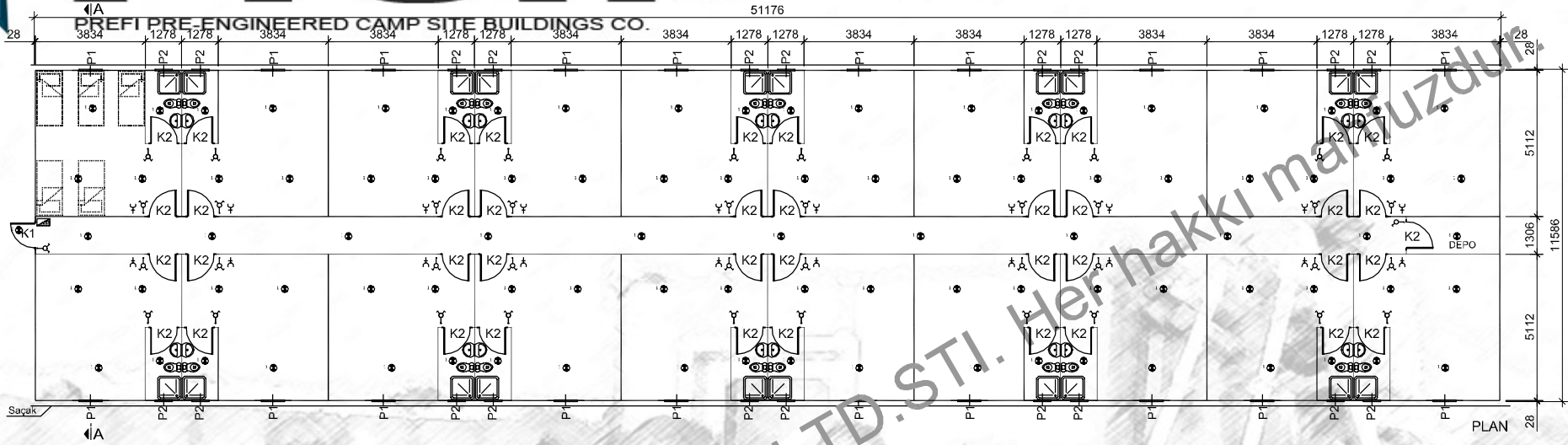

- 0,50 mm. Trapezoidal Galvanize Sac
- Çelik Aşık
- Çatı Makası
- 50 mm, 14 kg/m<sup>2</sup> Camyünü Yalıtım
- Kuru Hacimlerde : 13 mm Kalınlığında Neme Dayanıklı Taşyünü Asma Tavan
- Islak Hacimlerde : 9,5 mm Kalınlığında Vinly Kaplı Levha

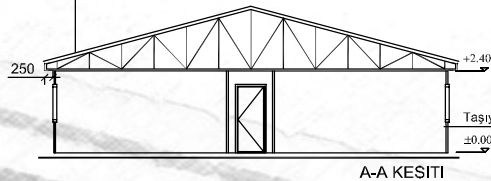

- Dış Kaplama 0.70 mm Kalınlığında Özel Şekillendirilmiş Elektrostatik Toz Fırın Boyalı PVC Film Kaplı Galvanize Sac
- 50 mm, 14 kg/m<sup>2</sup> Camyünü Yalıtım
- Kutu Profili / Özel Büküm DKP Sac Taşıyıcı Panel Strüktür
- İç Kaplama 8 mm Kalınlığında Çimentolu Yonga Levha

P1	PENCERE	800x1100
P2	PENCERE	600x400
K1	DIŞ KAPI	850x2000
K2	İÇ KAPI	840x2000
K3	DIŞ KAPI	1760x2000

—⊖	ANAHTAR
—⊖	KOMÜTATÖR
—	1 X 40 FLORESAN ARM.
—	2 X 40 FLORESAN ARM.
—C	TOPRAKLI PRİZ
—C	TELEFON
1 ⊗	C TIPI ARM
2 ⊗	C TIPI ARM (KAFESLİ)
⊗	SIGORTA KUTUSU

Ölçüler mm.dir.